

## FLG3 GRAVITY FEED SPRAY GUN AND CUP

**IMPORTANT:** Before using this equipment, read all safety precautions on page 2 and instructions. Keep for future use.

### GUN DESCRIPTION

The FLG3 is a light weight, general purpose gravity feed spray gun for spraying applications suitable for use with a wide variety of common coating materials. Both conventional and HVLP models are available.

This gun is sold with either a 1 Liter Aluminum Cup (GFC-502) or a 20 oz. Delrin Cup (GFC-503).



**Halogenated hydrocarbon solvents - for example; 1, 1, 1-trichloroethane and methylene chloride - can chemically react with the aluminum in this gun and cause an explosion hazard. Read the label or data sheet for the material you intend to spray. Do not use spray materials containing these solvents with this spray gun.**

**IMPORTANT:** This gun may be used with most common coating and finishing materials. It is designed for use with mildly corrosive and non-abrasive materials. If used with other high corrosive or abrasive materials, it must be expected that frequent and thorough cleaning will be required and the necessity for replacement of parts will be increased.

### HVLP MODELS ONLY:

HVLP models of this gun were manufactured to provide maximum transfer efficiency by limiting air cap pressure to 10 psi (complies with rules issued by SCAQMD and other air quality authorities).

HVLP models of this gun will produce approximately 10 psi cap pressure at 23 psi gun inlet pressure, as measured at the gun inlet. An air cap test kit (see Accessories) should be used to insure 10 psi cap pressure is not exceeded.

The No. 3 (HVLP) air cap requires a 13 cfm air supply at the gun inlet of 23 psi max., measured with the trigger pulled.

### CONVENTIONAL MODELS ONLY:

The No. 1 air cap requires 10 cfm air supply at a gun inlet of 40 psi, measured with the trigger pulled.

### CUP DESCRIPTIONS

#### 120175 (GFC-502) – 1 Liter Aluminum Cup

The cup is constructed from durable aluminum to provide trouble-free operation. The cup insert is electroless nickel plated brass. The disposable cup lid is recyclable and is constructed with recycled polyethylene. The lid has a unique drip check to prevent paint from dripping out of the vent in the lid.

#### 120178 (GFC-503) – 20 oz. Delrin Cup

The cup is constructed from durable Delrin to provide trouble-free operation. The disposable cup lid is recyclable and is constructed with recycled polyethylene. The lid has a unique drip check to prevent paint from dripping out of the vent in the lid.

### ASSEMBLY OF CUP TO GUN

This gun has been assembled with a cup gasket (#7) (blue) in the fluid inlet of the gun body. Place filter (#29) in the cup outlet at this time if desired. See Cup Drawing on page 4. Assemble cup to gun and tighten hand tight.

### INSTALLATION

#### Note

Protective coating and rust inhibitors have been used to keep the gun in good condition prior to shipment. Before using the gun, flush it with solvents so that these materials will be removed from fluid passages.

For maximum transfer efficiency, **do not use more pressure than is necessary to atomize the material being applied.**

Connect the gun to a clean, moisture and oil free air supply using a hose size of at least **5/16" I.D.** hose. Do not use 1/4" I.D. hose. (25' x 1/4" hose at 18 CFM has a pressure loss of 25 psi. 25' x 5/16" hose at 18 CFM has a pressure loss of 8 psi.)

#### Note

Depending on hose length, larger I.D. hose may be required. Install an HAV-501 air gauge at the gun handle and air cap test kit over tip. When gun is triggered on, adjust regulated pressure to desired setting to provide a maximum of 10 psi at the air cap. **Do not use**

**more pressure than is necessary to atomize the material being applied.** Excess pressure will create additional overspray and reduce transfer efficiency.

#### Note

If quick connects are required, use only high flow quick connects approved for HVLP use, such as DeVilbiss HC-4419 and HC-4719. Other types will not flow enough air for proper gun operation.

#### Note

If an air adjusting valve is used at the gun inlet, use DeVilbiss Model HAV-500 or HAV-501. Some competitive adjusting valves have significant pressure drop that can adversely affect spray performance. Models HAV-500 and HAV-501 have minimal pressure drop, which is important for HVLP spraying.

### OPERATION

Mix, prepare and strain the material to be sprayed according to the paint manufacturer's instructions.

Strain material through a 60 or 90 mesh screen.

### FILLING WITH PAINT

Fill the cup with paint to the full mark. **Do not overfill.**

### INSTALLING THE LID

Place plastic lid on the top of the cup, and **push in the center of the lid to assemble lid.** Fold vent cap and push onto center portion of lid (if vent cap is not already assembled).

### PAINTING

Open the spreader adjustment valve (8) (Fan) by turning the valve stem counter-clockwise.

Close the fluid needle adjusting knob (14) by turning clockwise.

Turn on air supply and set gun inlet pressure; 23 psi for HVLP, 40 psi for conventional use. Some materials can be sprayed at lower pressures, improving transfer efficiency.

(continued on page 3)

**SAFETY PRECAUTIONS**

This manual contains information that is important for you to know and understand. This information relates to USER SAFETY and PREVENTING EQUIPMENT PROBLEMS. To help you recognize this information, we use the following symbols. Please pay particular attention to these sections.



**Important safety information – A hazard that may cause serious injury or loss of life.**







**Important information that tells how to prevent damage to equipment, or how to avoid a situation that may cause minor injury.**

**NOTE**

Information that you should pay special attention to.



**The following hazards may occur during the normal use of this equipment. Please read the following chart before using this equipment.**

HAZARD	CAUSE	SAFEGUARDS
 <p><b>Fire</b></p>	<p>Solvent and coatings can be highly flammable or combustible especially when sprayed.</p>	<p>Adequate exhaust must be provided to keep air free of accumulations of flammable vapors.</p> <p>Smoking must never be allowed in the spray area.</p> <p>Fire extinguishing equipment must be present in the spray area.</p>
 <p><b>Solvent Spray</b></p>	<p>During use and while cleaning and flushing, solvents can be forcefully expelled from fluid and air passages. Some solvents can cause eye injury.</p>	<p>Wear eye protection.</p>
 <p><b>Inhaling Toxic Substances</b></p>	<p>Certain materials may be harmful if inhaled, or if there is contact with the skin.</p>	<p>Follow the requirements of the Material Safety Data Sheet supplied by your coating material manufacturer.</p> <p>Adequate exhaust must be provided to keep the air free of accumulations of toxic materials.</p> <p>Use a mask or respirator whenever there is a chance of inhaling sprayed materials. The mask must be compatible with the material being sprayed and its concentration. Equipment must be as prescribed by an industrial hygienist or safety expert, and be NIOSH approved.</p>
 <p><b>Explosion Hazard - Incompatible Materials</b></p>	<p>Halogenated hydrocarbon solvents - for example; methylene chloride and 1,1,1, - Trichloroethane are not chemically compatible with the aluminum that might be used in many system components. The chemical reaction caused by these solvents reacting with aluminum can become violent and lead to an equipment explosion.</p>	<p>Guns with stainless steel internal passageways may be used with these solvents. However, aluminum is widely used in other spray application equipment - such as material pumps, regulators, valves, and this gun and cup. Check all equipment items before use and make sure they can also be used safely with these solvents. Read the label or data sheet for the material you intend to spray. If in doubt as to whether or not a coating or cleaning material is compatible, contact your material supplier.</p>
<p><b>General Safety</b></p>	<p>Improper operation or maintenance of equipment.</p>	<p>Operators should be given adequate training in the safe use and maintenance of the equipment (in accordance with the requirements of NFPA-33, Chapter 15). Users must comply with all local and national codes of practice and insurance company requirements governing ventilation, fire precautions, operation, maintenance, and housekeeping. These are OSHA Sections 1910.94 and 1910.107 and NFPA-33.</p>
<p><b>Cumulative Trauma Disorders ("CTD's")</b></p> <p><b>CTD's, or musculoskeletal disorders, involve damage to the hands, wrists, elbows, shoulders, neck, and back. Carpal tunnel syndrome and tendonitis (such as tennis elbow or rotator cuff syndrome) are examples of CTD's.</b></p>	<p>Use of hand tools may cause cumulative trauma disorders ("CTD's").</p> <p>CTD's, when using hand tools, tend to affect the upper extremities. Factors which may increase the risk of developing a CTD include:</p> <ol style="list-style-type: none"> <li>1. High frequency of the activity.</li> <li>2. Excessive force, such as gripping, pinching, or pressing with the hands and fingers.</li> <li>3. Extreme or awkward finger, wrist, or arm positions.</li> <li>4. Excessive duration of the activity.</li> <li>5. Tool vibration.</li> <li>6. Repeated pressure on a body part.</li> <li>7. Working in cold temperatures.</li> </ol> <p>CTD's can also be caused by such activities as sewing, golf, tennis, and bowling, to name a few.</p>	<p>Pain, tingling, or numbness in the shoulder, forearm, wrist, hands, or fingers, especially during the night, may be early symptoms of a CTD. Do not ignore them. Should you experience any such symptoms, see a physician immediately. Other early symptoms may include vague discomfort in the hand, loss of manual dexterity, and nonspecific pain in the arm. Ignoring early symptoms and continued repetitive use of the arm, wrist, and hand can lead to serious disability. Risk is reduced by avoiding or lessening factors 1-7.</p>

Spray a test area. Turn the fluid needle adjusting knob (14) counterclockwise until a full coat is obtained.

If the finish is too sandy and dry, the material flow may be too low for the atomization air pressure being used. Turn the fluid needle adjusting knob (14) counterclockwise to increase fluid flow.

If the finish sags, there is too much material flowing for the atomization air pressure being used. Turn the fluid needle adjusting knob (14) clockwise to decrease fluid flow.

Pattern width can be altered by turning spreader adjustment valve (8), either clockwise to decrease the width or counterclockwise to increase the width.

Adjust inlet air pressure to provide a uniform dispersion of atomized paint throughout the pattern. Keep air pressure as low as possible to minimize bounce-back and overspray. Excessive pressure will result in split spray patterns. Inadequate pressures will cause heavy centered patterns and poor atomization.

**CLEANING**

**Note**

For routine cleaning, it is not necessary to remove cup from gun. Do not remove washer (7) from gun. If washer (7) is removed, it must be replaced.



**Do not soak the lid in solvent for extended periods of time. Doing so could cause cup/lid sealing problems and leakage.**

The cup lid is designed to be disposable but may be cleaned and reused if slightly contaminated with overspray. **If lid becomes tight, or does not fit, it is due to extended soaking in solvent. Let lid air dry overnight and the lid should return to its original size and fit.**

**Chart 1 – Air Caps**

Air Cap (Ref. No. 2)		Application
Part No.	Computer No.	
FLG-1-1	690000	Conventional
FLG-1-3	690001	HVLP

**Chart 2 – Fluid Tips**

Fluid Tip (Ref. No. 5)	Fluid Tip	Fluid Tip	Applications	
Part No.	Size (in.)	Size (mm)		
FLG-302-13K	690032	0.051	1.3	Stains, lacquers, basecoats, clears.
FLG-302-15K	690018	0.059	1.5	General purpose, light to medium viscosity material.
FLG-302-18K	690033	0.070	1.8	Primers and medium viscosity materials.
FLG-302-22K	690019	0.086	2.2	Latex and heavy materials.

**Chart 3 – HVLP Air Flows (#3 Cap)**

Inlet Press. (PSI)	Air Flow (SCFM)	Cap Press. (PSI)
15	10	6
19	11.5	8
23	13	10

Remove lid and properly dispose of any excess paint. Pour in a small amount of clean solvent. The amount will vary with different coatings and solvents. Reinstall lid. Shake cup to wash down the inside surfaces. **Hold lid while shaking to prevent lid from coming off.** Pull trigger to allow some solvent to be flushed through gun. Remove lid and pour out dirty solvent. Add a small amount of clean solvent and repeat procedure. Wipe exterior of lid with a clean cloth and clean solvent.

If a paint filter was used in the bottom of the cup outlet, it should be removed and cleaned or replaced at this time. Dispose of used cup lid if contaminated and replace with new.

To clean air cap and fluid tip, brush exterior with a stiff bristle brush. If necessary to clean cap holes, use a broom straw or toothpick if possible. If a wire or hard instrument is used, extreme care must be used to prevent scratching or burring of the holes which will cause a distorted spray pattern.

To clean fluid passages, remove excess material at source, then flush with a suitable solvent. Wipe gun exterior with a solvent dampened cloth. Never completely immerse in solvent as this is detrimental to the lubricants and packings.

**PREVENTIVE MAINTENANCE**

**Spray Gun Lubrication**

Daily, apply a drop of SSL-10 spray gun lube at trigger bearing stud (22) and the stem of the air valve (15). The shank of the fluid needle (12) where it enters the packing nut (25) should also be oiled. The fluid needle packing (24) should be kept soft and pliable by periodic lubrication. Make sure the baffle (6) and retaining ring (1) threads are clean and free of foreign matter. Before assembling retaining ring to baffle, clean the threads thoroughly, then add two drops of SSL-10 spray gun lube to threads. The fluid needle spring (13) and air valve spring (16) should be coated with a very light grease, making sure that any excess grease will not clog the air passages. For best results, lubricate the points indicated, daily.

- A. Trigger Points
- B. Packing
- C. Adjusting Valves
- D. Baffle/Air Cap Threads

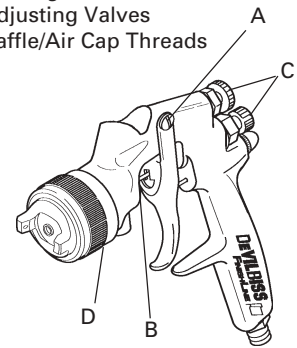

**PARTS REPLACEMENT**

**Note**

When replacing the fluid tip or fluid needle, replace both at the same time. Using worn parts can cause fluid leakage. Also, replace the needle packing and fluid tip seal at this time. Lightly lubricate the threads of the fluid tip before reassembling. Torque to 15-20 ft-lbs. Do not overtighten the fluid tip.

The tip size is stamped on the hex of the fluid tip (#3). The fluid tip part number and tip size are also stamped around the outside of the fluid tip.

See Chart 1 for selecting the proper size fluid tip for the material you are spraying.



**To prevent damage to the fluid tip (3) or fluid needle (12), be sure to either 1) pull the trigger and hold while tightening or loosening the fluid tip or 2) remove fluid needle adjusting screw (14) to relieve spring pressure against needle collar.**

Gun Drawing

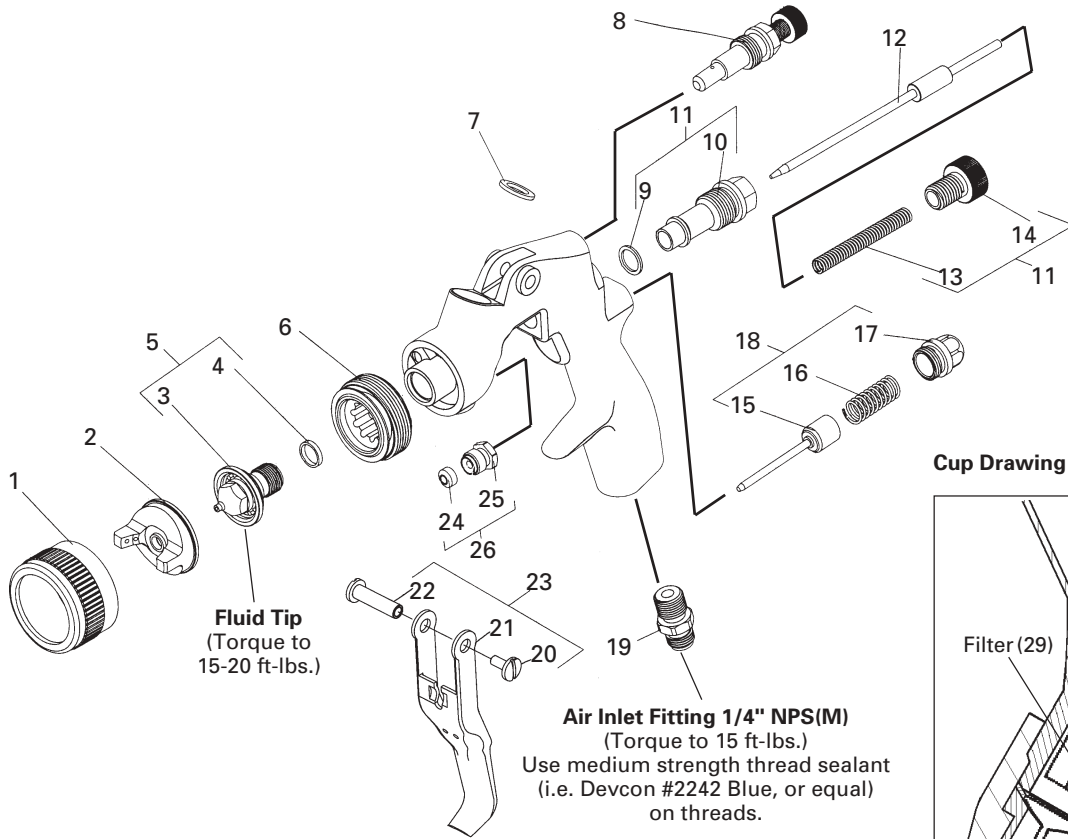

Cup Drawing

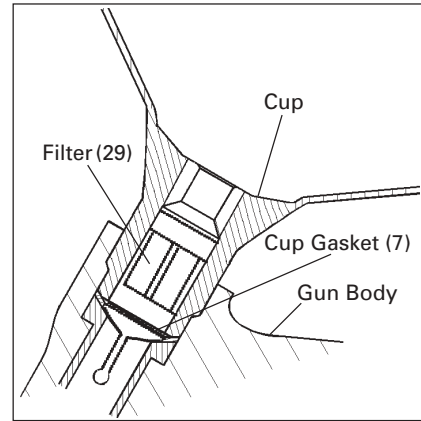



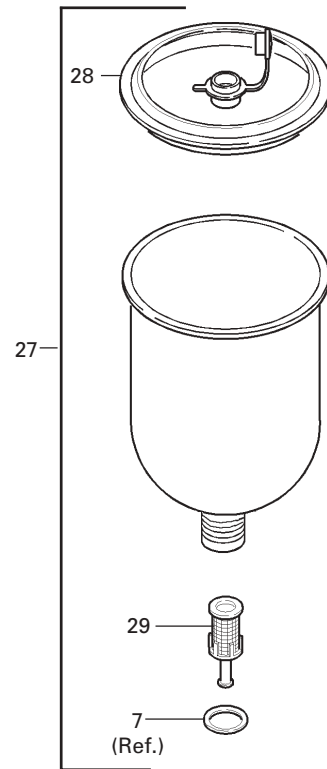

PARTS LIST

Ref. No.	Computer Part No.	Replacement Part No.	Description	Ind. Parts Required
1	690017	FLG-301	Retaining Ring	1
2	See Chart 1		Air Cap	1
3	---	---	Fluid Tip	1
*4	690020	FLG-304-K5	Fluid Tip Seal (Kit of 5)	1
5	See Chart 2		Fluid Tip & Seal Kit	
6	690021	FLG-305	Baffle	1
7	192151	KGP-13-K5	Cup Gasket Kit (Kit of 5)	1
8	690022	FLG-308	Spreader Adjustment Valve	1
*9	---	---	Seal	1
10	---	---	Bushing	1
11	690027	FLG-483	Seal, Bushing, Spring & Knob Kit	1
12	690023	FLG-311	Fluid Needle	1
*13	---	---	Needle Spring	1
14	---	---	Needle Adjusting Knob	1
*15	---	---	Air Valve	1
*16	---	---	Air Valve Spring	1
17	---	---	Air Valve Cap	1
18	690030	FLG-487	Air Valve Kit	1
19	690026	FLG-322	Air Inlet Fitting	1
*20	---	---	Trigger Screw	1
21	---	---	Trigger	1
*22	---	---	Trigger Stud	1
23	690029	FLG-485	Trigger, Stud & Screw Kit	1
*24	---	---	Needle Packing	1
25	---	---	Needle Packing Nut	1
26	690028	FLG-484	Needle Packing & Nut Kit (3 Packings & 1 Nut)	1
27	120175	GFC-502	Metal Gravity Feed Cup	1
	120178	GFC-503	Delrin Gravity Feed Cup	1
28	190944	GFC-404-K2	Disposable Lid Kit (Kit of 2)	1
29	190181	KGP-5-K5	Filter Kit (Kit of 5)	1



\* A quantity of necessary parts is included in Repair Kit FLG-488 (Computer No. 690031) for complete gun repair and should be kept on hand for service convenience.

## TROUBLESHOOTING

CONDITION	CAUSE	CORRECTION
<b>Heavy top or bottom pattern</b> 	Horn holes plugged. Obstruction on top or bottom of fluid tip. Cap and/or tip seat dirty.	Clean. Ream with non-metallic point. Clean. Clean.
<b>Heavy right or left side pattern</b> 	Left or right side horn holes plugged. Dirt on left or right side of fluid tip.  Remedies for the top-heavy, bottom-heavy, right-heavy, and left-heavy patterns: <ol style="list-style-type: none"> <li>1. Determine if the obstruction is on the air cap or the fluid tip. Do this by making a test spray pattern. Then, rotate the cap one-half turn and spray another pattern. If the defect is inverted, obstruction is on the air cap. Clean the air cap as previously instructed.</li> <li>2. If the defect is not inverted, it is on the fluid tip. Check for a fine burr on the edge of the fluid tip. Remove with #600 wet or dry sand paper.</li> <li>3. Check for dried paint just inside the opening; remove by washing with solvent.</li> </ol>	Clean. Ream with non-metallic point. Clean.
<b>Heavy center pattern</b> 	Fluid flow too high for atomization air.  Material flow exceeds air cap's capacity. Spreader adjustment valve set too low. Atomizing pressure too low. Material too thick.	Balance air pressure and fluid flow. Increase spray pattern width with spreader adjustment valve.  Thin or lower fluid flow. Adjust. Increase pressure. Thin to proper consistency.
<b>Split spray pattern</b> 	Atomization air pressure too high. Fluid flow too low. Spreader adjusting valve set too high.	Reduce at transformer or gun. Increase fluid flow (increases gun handling speed). Adjust.
<b>Jerky or fluttering spray</b> 	*Loose or damaged fluid tip/seat. Material level too low. Container tipped too far. Obstruction in fluid passage. Dry or loose fluid needle packing nut.	Tighten or replace. Refill. Hold more upright. Backflush with solvent. Lubricate or tighten.
<b>Unable to get round spray</b>	Spreader adjustment screw not seating properly. Air cap retaining ring loose.	Clean or replace.  Tighten.
<b>Will not spray</b>	No air pressure at gun.  Fluid needle adjusting screw not open enough. Fluid too heavy for gravity feed.	Check air supply and air lines, blow out gun air passages. Open fluid needle adjusting screw. Thin material and/or change to larger tip size.
<b>Paint bubbles in cup</b>	Fluid tip not tight.	Tighten tip.
<b>Fluid leaking or dripping from cup lid</b>	Cup lid loose. Dirty threads on cup or lid. Cracked cup or lid.	Tighten lid. Clean. Replace cup and lid.
<b>Starved spray pattern</b>	Inadequate material flow.  Low atomization air pressure.	Back fluid adjusting screw out to first thread, or change to larger tip size. Increase air pressure and rebalance gun.
<b>Excessive overspray</b>	Too much atomization air pressure. Gun too far from work surface. Improper stroking (arcing, gun motion too fast).	Reduce pressure. Adjust to proper distance. Move at moderate pace, parallel to work surface.
<b>Excessive fog</b>	Too much or too fast-drying thinner. Too much atomization air pressure.	Remix properly. Reduce pressure.
<b>Dry spray</b>	Air pressure too high. Gun tip too far from work surface. Gun motion too fast. Gun out of adjustment.	Reduce air pressure. Adjust to proper distance. Slow down. Adjust.
<b>Fluid leaking from packing nut</b>	Packing nut loose. Packing worn or dry.	Tighten, do not bind needle. Replace or lubricate.
<b>Fluid leaking or dripping from front of gun</b>	Packing nut too tight. Dry packing. Fluid tip or needle worn or damaged. Foreign matter in tip. Fluid needle spring broken. Wrong size needle or tip.	Adjust. Lubricate. Replace tip and needle. Clean. Replace. Replace.

\*Most common problem.

TROUBLESHOOTING (Continued)

CONDITION	CAUSE	CORRECTION
Fluid dripping or leaking from bottom of cup	Cup loose on gun. Cup gasket worn or missing below cup. Cup threads dirty.	Tighten. Replace cup gasket. Clean.
Runs and sags	Too much material flow. Material too thin. Gun tilted on an angle, or gun motion too slow.	Adjust gun or reduce fluid flow. Mix properly or apply light coats. Hold gun at right angle to work and adapt to proper gun technique.
Thin, sandy coarse finish drying before it flows out	Gun too far from surface. Too much air pressure. Improper thinner being used.	Check distance. Normally approximately 8". Reduce air pressure and check spray pattern. Follow paint manufacturer's mixing instructions.
Thick, dimpled finish "orange peel"	Gun too close to surface.  Air pressure too low. Improper thinner being used. Material not properly mixed. Surface rough, oily, dirty.	Check distance. Normally approximately 8". Too much material coarsely atomized. Increase air pressure or reduce fluid flow. Follow paint manufacturer's mixing instructions. Follow paint manufacturer's mixing instructions. Properly clean and prepare.

ACCESSORIES

**192212 Professional Spray Gun Cleaning Kit**



Contains six precision tools designed to effectively clean all DeVilbiss, Binks, Finishline and other brand spray guns.

**GFC-502 (Aluminum) 1 Liter Cup**  
**GFC-503 (Delrin) 20 Oz. Cup**  
**Gravity Feed Cups**



These gravity feed cups are designed to be used with FLG, GFG, GFHV, GTI or PRI gravity feed spray guns.

**HARG-510 Air Regulator**

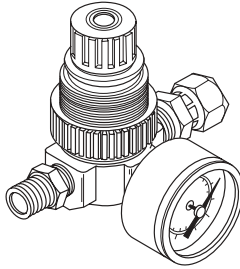

Use to maintain nearly constant outlet pressure despite changes in inlet pressure and downstream flow.

**HAV-500 OR HAV-501 Adjusting Valve**  
(HAV-501 SHOWN)

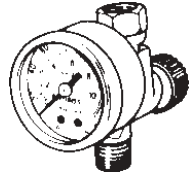

HAV-500 does not have pressure gauge. Use to control air usage at gun.

**FLG-463 Air Cap Test Kit**  
(#3 air cap)



The purpose of this test kit is to measure air cap atomizing air pressure at the center air port of the air cap. Used to confirm code compliance and as a daily quality control measure.

**Spray Gun Lube**  
**SSL-10**  
(2 oz. bottle)



Compatible with all paint materials; contains no silicone or petroleum distillates to contaminate paint. MSDS available upon request.

**MSP-524 Twin Cartridge, Paint Spray Respirator**



NIOSH-Certified (TC84A-1623) for respiratory protection in atmospheres not immediately dangerous to life.

**GH-505 Gun Holder**

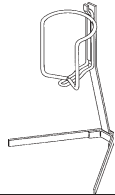

Gun holders are made to hold standard paint cups, gravity feed guns and cups, and paint filters.

**Automotive Quick Connects For HVLP Guns (Air)**  
High Flow Type.

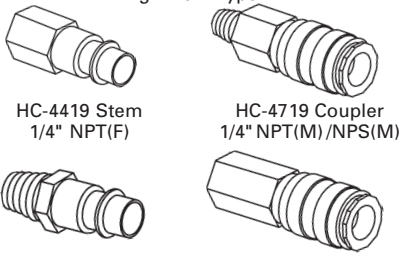

HC-4419 Stem 1/4" NPT(F)  
HC-4719 Coupler 1/4" NPT(M)/NPS(M)  
HC-1166 Stem 1/4" NPT(M)  
HC-4720 Coupler 1/4" NPT(F)

**192219 Gun Holder**

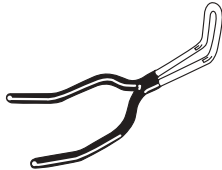

Gun holder made to hold guns with gravity cups.

**WR-103 Wrench**

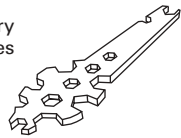

Contains all necessary tip, hose and nut sizes used on or with gun.

**HAF-507 Whirlwind™ In-Line Air Filter**



Removes water, oil, and debris from the air line.

**OMX-70-K48 PAINT CUP LINER KIT**  
(Not for use with GFC-503 cups)

Allows quick and easy clean-up.

**Consists of:**  
1 - Piercing Tool  
48 - Disposable Liners  
48 - Drain Bushings

**192218 Scrubs® Hand Cleaner Towels**



Scrubs® are a premoistened hand cleaner towel for painters, body men and mechanics that go where you go and no water is needed.

**WARRANTY**

This product is covered by DeVilbiss' 1 Year Limited Warranty.

---

**DeVilbiss Worldwide Sales and Service Listing: [www.devilbiss.com](http://www.devilbiss.com)**

---

**Automotive Refinishing**

DeVilbiss has authorized distributors throughout the world. For equipment, parts and service, check the Yellow Pages under "Automotive Body Shop Equipment and Supplies." For technical assistance, see listing below.

**U.S./Canada Customer Service Office:**

1724 Indian Wood Circle, Suite J-K, Maumee, OH 43537  
Toll-Free Telephone: 1-800-445-3988 (U.S.A. and Canada only)  
Toll-Free Fax: 1-800-445-6643

**DEVILBISS**

### PISTOLA PULVERIZADORA Y TAZA ALIMENTADA POR GRAVEDAD FLG3

**IMPORTANTE:** Antes de usar este equipo, lea todas las advertencias e instrucciones de seguridad en la página 2. Guárdelas para su uso en el futuro.

#### DESCRIPCION DE LA PISTOLA

Es una pistola de gravedad, de uso general ligera. Adecuada para atomizar una amplia variedad de materiales comunes de acabado. Disponible en estilos tanto convencional como HVLP.

Disponible con taza de aluminio de 1 litro (GFC-502) o taza Delrin de 20 onzas (GFC-503).

#### ADVERTENCIA

**Solventes de hidrocarburos halogenados – por ejemplo; 1, 1, 1-tricloroetano y cloruro de metileno – pueden reaccionar químicamente con el aluminio en esta pistola y causar un peligro de explosión. Lea la etiqueta u hoja de datos para el material que intenta pulverizar. No use materiales de pulverización que contengan estos disolventes con esta pistola pulverizadora.**

**IMPORTANTE:** Esta pistola puede utilizarse con la mayoría de los materiales comunes de acabado y recubrimiento. Está diseñada para su uso con materiales moderadamente corrosivos y no abrasivos. Si se usa con otros materiales altamente corrosivos o abrasivos, es de esperar que se necesite una limpieza frecuente y a fondo y se aumentará la necesidad de piezas de repuesto.

#### Solamente modelos HVLP:

Los modelos HVLP de esta pistola se fabrican para proporcionar la máxima eficiencia de transferencia limitando la presión de la boquilla a 10 psi (cumple con las reglas emitidas por SCAQMD y otras autoridades de calidad de aire).

Los modelos HVLP de esta pistola producirán aproximadamente 10 psi de presión en la boquilla con una presión de 23 psi de entrada en la pistola. Es necesario usar un juego de prueba de la boquilla (véase Accesorios) para asegurar que no se excedan las 10 psi de presión en la taza.

La boquilla de aire No. 3 (HVLP) requiere un suministro de 13 cfm con una presión máxima de entrada de 23 psi medida con el gatillo oprimido.

#### Solamente modelos convencionales:

La boquilla de aire No. 1 requiere 10 cfm de suministro de aire con una presión de entrada en la pistola de 40 psi, medidas con el gatillo presionado.

#### DESCRIPCION DE LA TAZA

**120175 (GFC-502)** – Taza de aluminio de 1 litro

La taza está construida de aluminio duradero para proporcionar una operación sin problemas. El inserto de la taza es de latón niquelado. La tapa desechable de la taza está construida de polietileno reciclado. La tapa posee una entalladura de goteo única para evitar que la pintura gotee del respiradero en la tapa.

**120178 (GFC-503)** – Taza Delrin de 20 onzas

La taza está construida de Delrin duradero para proporcionar una operación sin problemas. La tapa desechable de la taza es reciclable y está construida de polietileno reciclado. La tapa posee una entalladura de goteo única para evitar que la pintura gotee del respiradero en la tapa.

#### MONTAJE DE LA TAZA A LA PISTOLA

Esta pistola ha sido ensamblada con una empaquetadura de la taza (#7) (azul) en la entrada de fluido del cuerpo de la pistola. Coloque el filtro (#29) a la salida de la taza en este momento si se desea. Vea el dibujo de la taza en la página 4. Monte la taza a la pistola y apriete a mano.

#### INSTALACION

##### Nota

Se han usado recubrimientos protectores e inhibidores del óxido para mantener la pistola en buenas condiciones antes de su envío. Antes de usar la pistola, hágala funcionar con disolventes para que estos materiales sean eliminados de los canales de fluido.

Para una máxima eficiencia de transferencia, **no use más presión que la que sea necesaria para atomizar el material que se está aplicando.**

Conecte la pistola a un suministro de aire limpio sin humedad ni aceite usando una manguera de al menos 5/16" I.D. No use una manguera de 1/4" I.D. (Una manguera de 25' x 1/4" a 18 CFM tiene una pérdida de presión de 25 psi. Una manguera de 25' x 5/16" a 18 CFM tiene una pérdida de presión de 8 psi.)

##### Nota

Dependiendo de la longitud de la manguera, puede que se necesite manguera de mayor diámetro interior. Instale un manómetro HAV-501 en el asa de la pistola y el juego de prueba de la válvula de aire sobre la punta. Cuando el gatillo de la pistola está oprimido, ajuste la presión regulada al valor deseado para proporcionar un máximo de 10 psi en

la válvula de aire. **No use más presión que la que sea necesaria para atomizar el material que se está aplicando.** El exceso de presión creará una sobre pulverización adicional y reducirá la eficiencia de transferencia.

##### Nota

Si se requieren conexiones rápidas, use solamente conexiones rápidas de alto flujo aprobadas para el uso HVLP, tales como DeVilbiss HC-4419 y HC-4719. Otros tipos no proporcionarán aire suficiente para la operación correcta de la pistola.

##### Nota

Si se usa una válvula reguladora del aire en la entrada de la pistola, use DeVilbiss Modelo HAV-500 o HAV-501. Algunas válvulas de ajuste competitivas tienen una caída de presión importante que puede afectar negativamente los resultados de la pulverización. Los modelos HAV-500 y HAV-501 tienen una caída de presión mínima, que es importante para la pulverización HVLP.

#### OPERACION

Mezcle, prepare y filtre el material que va a ser pulverizado de acuerdo con las instrucciones del fabricante de la pintura.

Filtre el material a través de un tamiz de 60 a 90 mallas.

#### LLENADO CON PINTURA

Llena la taza con pintura hasta la marca de llenado. **No llene en exceso.**

#### INSTALACION DE LA TAPA

Coloque la tapa de plástico en la parte superior de la taza, y **apriete en el centro de la tapa para ensamblarla.** Doble el capuchón de ventilación y empújelo hacia la porción central de la tapa (si el capuchón de ventilación no está ya montado).

#### PINTADO

Abra la válvula de ajuste del esparcidor (8) (Abanico) girando el vástago de la válvula en el sentido contrario a las agujas del reloj.

Cierre la perilla de ajuste de la aguja de fluido (14) girando en el sentido de las manecillas del reloj.

Active el suministro de aire y ajuste la presión de entrada en la pistola a 23 psi para HVLP, y 40 psi para uso convencional. Algunos materiales pueden atomizarse a presiones inferiores, mejorando la eficiencia de transferencia.



**PRECAUCIONES DE SEGURIDAD**

Este manual contiene información que es importante que usted conozca y entienda. Esta información se relaciona a la SEGURIDAD DEL USUARIO y a EVITAR PROBLEMAS EN EL EQUIPO. Para ayudarle a reconocer esta información, utilizamos los siguientes símbolos. Por favor, preste particular atención a estas secciones.



**Importante información de seguridad – Un peligro que puede causar lesiones graves o pérdida de la vida.**







**Información importante que le dice cómo evitar daño al equipo, o cómo evitar una situación que puede causar una lesión leve.**

**Nota**

Información a la que usted debiera prestar especial atención.



**Los siguientes peligros pueden ocurrir durante el uso normal de este equipo. Por favor, lea la siguiente tabla antes de usar este equipo.**

PELIGRO	CAUSA	SALVAGUARDIAS
<b>Fuego</b> 	Los disolventes y recubrimientos pueden ser altamente inflamables o combustibles especialmente cuando se pulverizan.	Debe proporcionarse una extracción adecuada para mantener el aire libre de acumulaciones de vapores inflamables.  Nunca debe permitirse fumar en el área de pulverización.  Equipo de extinción de incendio debe estar presente en el área de pulverización.
<b>Pulverización de disolvente</b> 	Durante la limpieza y operación, los disolventes pueden ser arrojados con fuerza de los pasajes de fluido y aire. Algunos disolventes pueden causar lesiones en los ojos.	Use protección para los ojos.
<b>Inhalación de sustancias tóxicas</b> 	Ciertos materiales pueden ser dañinos si se inhalan, o si se ponen en contacto con la piel.	Siga los requisitos de la Hoja de Datos de Seguridad del Material suministrada por el fabricante de su material de recubrimiento.  Debe proporcionarse una extracción adecuada para mantener el aire libre de acumulaciones de materiales tóxicos.  Use una máscara o respirador siempre que exista la posibilidad de inhalar materiales pulverizados. La máscara debe ser compatible con el material que se está pulverizando y su concentración. El equipo debe ser como lo prescriba un higienista industrial o experto de seguridad y estar aprobado por NIOSH.
<b>Peligro de explosión – Materiales incompatibles</b> 	Disolventes de hidrocarburos halogenados – por ejemplo; cloruro de metileno y 1, 1, 1 – tricloroetano no son compatibles químicamente con el aluminio que pudiera usarse en muchos componentes del sistema. La reacción química causada por estos disolventes reaccionando con el aluminio puede resultar violenta y conducir a una explosión en el equipo.	Pistolas con pasadizos internos de acero inoxidable pueden utilizarse con estos disolventes. Sin embargo, el aluminio es ampliamente usado en otros equipos de aplicación – tales como bombas para material, reguladores, válvulas y esta pistola y taza. Compruebe todos los artículos del equipo antes de su uso y asegúrese que pueden usarse con seguridad con estos disolventes. Lea la etiqueta u hoja de datos para el material que intenta pulverizar. En caso de duda de si un recubrimiento o material de limpieza es compatible, contacte al proveedor de su material.
<b>Seguridad General</b>	Operación o mantenimiento indebido del equipo.	Debiera darse a los operarios un entrenamiento adecuado en el uso y mantenimiento seguro del equipo (de acuerdo con los requisitos de NFPA-33, Capítulo 15). Los usuarios deben cumplir con todos los códigos de práctica locales y nacionales y con los requisitos de la compañía de seguros que gobiernan ventilación, precauciones contra incendios, operación, mantenimiento y limpieza. Estas son OSHA Secciones 1910.94 y 1910.107 y NFPA-33.
<b>Problemas traumáticos acumulativos (“CTD’s”)</b>  <b>CTD’s, o problemas músculo-esqueléticos, implican daño a las manos, muñecas, codos, hombros, cuello, y espalda. El síndrome del túnel carpiano y tendinitis (tal como el codo de tenista o el síndrome del rotatorio del hombro) son ejemplos de CTD’s.</b>	El uso de herramientas manuales puede causar problemas traumáticos acumulativos (“CTD’s”).  CTD’s, cuando se usan herramientas manuales, tienden a afectar las extremidades superiores. Los factores que pudieran aumentar el riesgo de desarrollar un CTD incluyen:  1. Alta frecuencia de la actividad. 2. Excesiva fuerza, tal como agarrar, apretar o presionar con las manos y dedos. 3. Posiciones extremas o incómodas de dedos, muñeca o brazo. 4. Duración excesiva de la actividad. 5. Vibración de la herramienta. 6. Presión repetida sobre una parte del cuerpo. 7. Trabajar a temperaturas bajas.  Los CTD’s también pueden causarse por actividades tales como coser, jugar al golf, tenis y a los bolos, para nombrar algunas.	Dolor, cosquilleo, o adormecimiento del hombro, antebrazo, muñeca, manos o dedos, especialmente durante la noche, pueden ser síntomas tempranos de un CTD. No los ignore. Si experimenta cualquiera de estos síntomas, vea a un médico inmediatamente. Otros síntomas tempranos pueden incluir una vaga incomodidad en la mano, pérdida de la destreza manual, y un dolor no específico en el brazo. El ignorar síntomas tempranos y el uso repetitivo y continuado del brazo, muñeca y mano pueden conducir a una incapacidad grave. El riesgo se reduce evitando o disminuyendo los factores 1-7.

Pulverice un área de prueba. Gire el botón de ajuste de la aguja de fluido (14) en el sentido contrario a las agujas del reloj hasta que se obtenga una capa completa.

Si el acabado es demasiado arenoso y seco, el flujo del material puede que sea demasiado bajo para la presión de aire de atomización que se está usando. Gire el botón de ajuste de la aguja de fluido (14) en el sentido contrario a las agujas del reloj para aumentar el flujo de fluido.

Si el acabado tiende a chorrear, es que fluye demasiado material para la presión de aire de atomización que se está usando. Gire el botón de ajuste de la aguja de fluido (14) en el sentido contrario a las agujas del reloj para disminuir el flujo de fluido.

La anchura del patrón puede alterarse girando la válvula de ajuste del esparcidor (8), o en el sentido de las agujas del reloj para disminuir la anchura o en el sentido contrario a las agujas del reloj para aumentar la misma.

Ajuste la presión del aire de entrada para proporcionar una dispersión uniforme de pintura atomizada por todo el patrón. Mantenga la presión de aire tan baja como sea posible para minimizar el retroceso y la sobre pulverización. Una presión excesiva resultará en patrones de pulverización no uniformes. Presiones inadecuadas causarán patrones densos en el centro y una pobre atomización.

**LIMPIEZA**

**Nota**

Para limpieza rutinaria, no es necesario retirar la taza de la pistola. No retire la arandela (7) de la pistola. Si se retira la arandela (7), debe ser sustituida.

**PRECAUCIÓN**

**No sumerja la tapa en disolvente durante largos periodos de tiempo. Esto podría producir problemas de sellado y fugas entre la taza y la tapa.**

La tapa de la taza está diseñada para ser desechable pero puede limpiarse y volver a usarse si está ligeramente contaminada con sobre pulverización. **Si la tapa es muy ajustada o no encaja, es debido a una inmersión prolongada en el disolvente. Deje que la tapa se seque al aire durante la noche y la tapa volverá a su tamaño y ajuste original.**

**Tabla 1 – Boquillas de Aire**

Boquilla (Ref. No. 2)		Aplicaciones
No. de pieza	No. de computadora	
FLG-1-1	690000	Convencionales
FLG-1-3	690001	HVLP

**Tabla 2 – Boquilla de Fluido**

Boquilla de fluido (Ref. No. 5)	Tamaño la boquilla de fluido (pulgadas)	Tamaño la boquilla de fluido (mm)	Aplicaciones
No. de pieza	No. de computadora		
FLG-302-13K	690032	0.051	Tintes, lacas, colores base, bicapa.
FLG-302-15K	690018	0.059	Usos generales, material de viscosidad ligera a mediana.
FLG-302-18K	690033	0.070	Primers y materiales de mediana viscosidad.
FLG-302-22K	690019	0.086	Látex y materiales pesados.

Retire la tapa y elimine debidamente cualquier exceso de pintura. Vierta dentro una pequeña cantidad de disolvente limpio. La cantidad variará con diferentes recubrimientos y disolventes. Vuelva a instalar la tapa. Agite la taza para lavar las superficies interiores. **Sujete la tapa mientras agita para evitar que se suelte.** Apriete al gatillo para permitir que algo de disolvente circule por la pistola. Quite la tapa y saque el disolvente sucio. Añada una pequeña cantidad de disolvente limpio y repita el procedimiento. Frote el exterior de la tapa con un paño y disolvente limpios.

Si se usó un filtro de pintura al fondo de la salida de la taza, debería retirarse y limpiarse o sustituirse en este momento. Descarte la tapa de la taza si está contaminada y cámbiela por otra nueva.

Para limpiar la tapa del aire y punta de fluido, cepille el exterior con un cepillo de cerdas rígidas. Si es necesario limpiar los agujeros de la tapa, use una escobilla fina o un palillo si es posible. Si se usa un alambre o un instrumento duro, debe emplearse un cuidado extremo para evitar el rayado o rebabas de los agujeros que producirían un patrón distorsionado de pulverización.

Para limpiar los conductos de fluido, retire el exceso de material en la fuente y luego enjuague con un disolvente adecuado. Frote el exterior de la pistola con un paño humedecido en disolvente. Nunca sumerja completamente en disolvente ya que esto es contraproducente para los lubricantes y empaquetaduras.

**MANTENIMIENTO PREVENTIVO**

**Lubricación de la pistola pulverizadora**

Aplique diariamente una gota de lubricante SSL-10 a la pistola en el espárrago del cojinete del gatillo (22) y el vástago de la válvula de aire (15). También debiera engrasarse el mango de la aguja de fluido (12) que entra en la tuerca (25). El empaque de la aguja de fluido (24) debiera mantenerse suave y flexible con lubricaciones periódicas. Asegúrese que las roscas del deflector (6) y el anillo de retención (1) están limpios y desprovistos de materias extrañas. Antes de ensamblar el anillo de retención al deflector, limpie las roscas a fondo, luego añada dos gotas del lubricante SSL-10 a las roscas. El muelle de la aguja de fluido (13) y el muelle de la válvula de aire (16) debieran estar recubiertos con una grasa muy ligera, asegurándose que cualquier exceso de grasa no taponará los conductos de aire. Para mejores resultados, lubrique los puntos indicados diariamente.

- A. Puntos del gatillo
- B. Empaquetadura
- C. Válvulas de ajuste
- D. Roscas del deflector/Tapa del aire

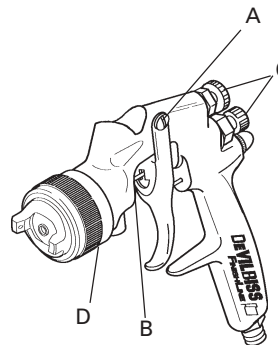

**CAMBIO DE PIEZAS**

**Nota**

Cuando sustituya la tobera o aguja de fluido, sustituya **ambas** al mismo tiempo. El uso de piezas desgastadas puede causar fugas del fluido. Sustituya también la empaquetadura de la aguja y el sello de la tobera en este momento. Lubrique ligeramente las roscas de la tobera antes de reensamblar. Apriete a 15-20 ft-lbs. No apriete excesivamente la tobera.

El tamaño de la punta está estampado en la cabeza hexagonal de la punta del fluido (#3). El número de pieza y tamaño de la punta de fluido están también estampados alrededor de la parte exterior de la punta de fluido.

Vea Tabla 1 para seleccionar la punta de fluido del tamaño adecuado para el material que está pulverizando.

**PRECAUCIÓN**

**Para evitar daños a la tobera (3) o aguja de fluido (12), asegúrese que o 1) aprieta el gatillo y lo mantiene apretado mientras aprieta o afloja la tobera o 2) retire el tornillo de ajuste de la tobera (14) para mitigar la presión del muelle contra el cuello de la aguja.**

**Tabla 3 – FLUJO DE AIRE HVLP (Boquilla #3)**

Presión a la entrada (PSI)	Flujo de aire (SCFM)	Presión de la tapa (PSI)
15	10	6
19	11.5	8
23	13	10

Dibujo de la pistola

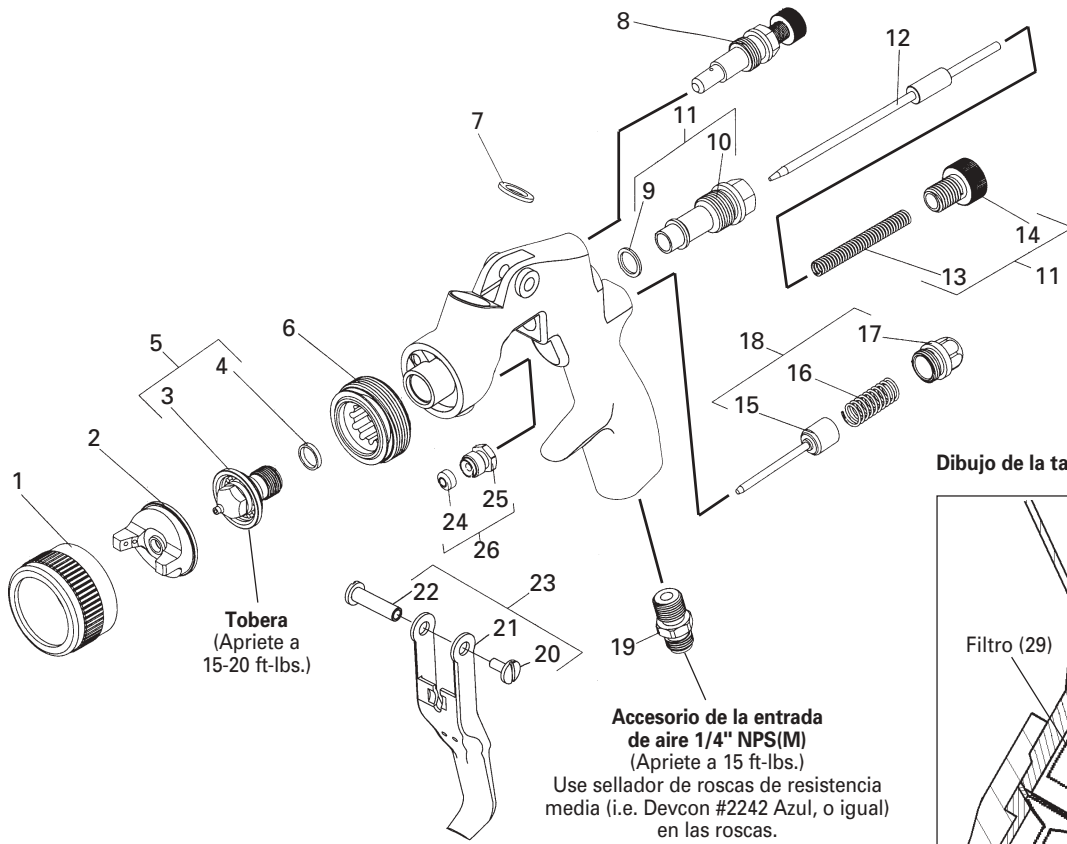

Dibujo de la taza

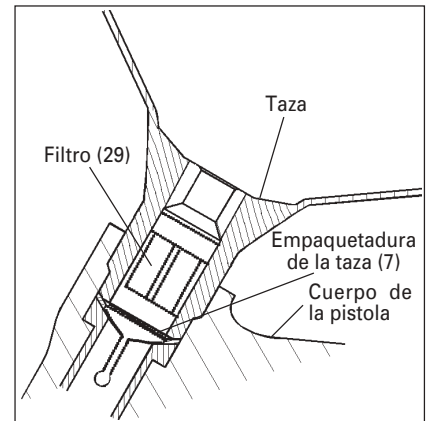



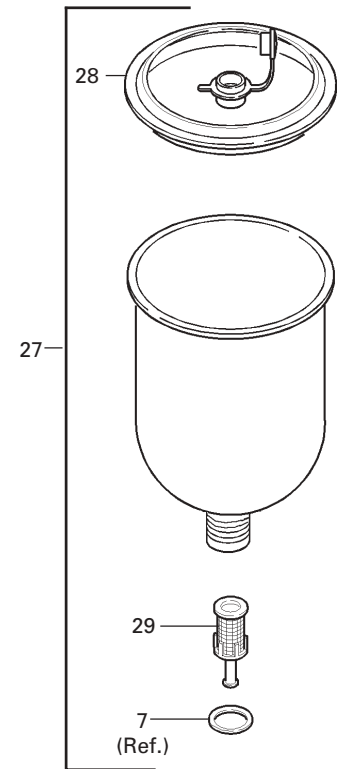

LISTA DE PIEZAS

Ref. No.	No. de pieza de computadora	No. de la pieza de repuesto	Descripción	Piezas individuales necesarias
1	690017	FLG-301	Anillo de retención	1
2	Vea Tabla 1		Boquilla	1
3	---	---	Tobera	1
*4	690020	FLG-304-K5	Sello de la tobera (Juego de 5)	1
5	Vea Tabla 2		Juego de la tobera y sello	1
6	690021	FLG-305	Deflector	1
7	192151	KGP-13-K5	Juego de empaquetadura de la taza (Juego de 5)	1
8	690022	FLG-308	Válvula de ajuste del esparcidor	1
*9	---	---	Sello	1
10	---	---	Buje	1
11	690027	FLG-483	Juego de sello, buje, muelle y botón	1
12	690023	FLG-311	Aguja de fluido	1
*13	---	---	Muelle de la aguja	1
14	---	---	Botón de ajuste de la aguja	1
*15	---	---	Válvula de aire	1
*16	---	---	Muelle de la válvula de aire	1
17	---	---	Tapa de la válvula de aire	1
18	690030	FLG-487	Juego de la válvula de aire	1
19	690026	FLG-322	Accesorio de la entrada de aire	1
*20	---	---	Tornillo del gatillo	1
21	---	---	Gatillo	1
*22	---	---	Pasador del gatillo	1
23	690029	FLG-485	Juego de gatillo, pasador y tornillo	1
*24	---	---	Empaquetadura de la aguja	1
25	---	---	Tuerca de la empaquetadura de la aguja	1
26	690028	FLG-484	Juego de empaquetadura de aguja y tuerca (3 Empaquetaduras & 1 Tuerca)	1
27	120175	GFC-502	Taza de metal alimentada por gravedad	1
	120178	GFC-503	Taza de Delrin alimentada por gravedad	1
28	190944	GFC-404-K2	Juego de cubierta desechable (Juego de 2)	1
29	190181	KGP-5-K5	Filtro (Juego de 5)	1



\*Una cantidad de las piezas necesarias se incluye en el Juego de Reparaciones FLG-488 (No. de computadora 690031) para la reparación completa de la pistola y debería mantenerse a mano para la conveniencia de servicio.

LOCALIZACION DE AVERIAS

CONDICION	CAUSA	CORRECCION
<b>Patrón pesado superior o inferior</b> 	Agujeros del cuerno taponados. Obstrucción en la parte superior o inferior de la tobera. Tapa y/o asiento de la punta sucio.	Limpie. Escarie con punta no metálica. Limpie. Limpie.
<b>Patrón pesado derecho o izquierdo</b> 	Agujeros del cuerno del lado derecho o izquierdo taponados. Suciedad en el lado derecho o izquierdo de la tobera.  Remedios para los patrones pesados superior, inferior, derecho e izquierdo: 1. Determine si la obstrucción es en la tapa de aire o en la tobera. Haga esto haciendo un patrón de pulverización de prueba. Entonces, gire la tapa media vuelta y pulverice otro patrón. Si el defecto se invierte, la obstrucción es en la tapa de aire. Limpie la tapa de aire como se indicó anteriormente. 2. Si el defecto no se invierte, es en la tobera. Compruebe si existe una rebaba fina en el borde de la tobera. Elimine con papel de lija #600 húmedo o seco. 3. Compruebe si existe pintura seca justamente dentro de la abertura y elimínela lavando con disolvente.	Limpie. Escarie con punta no metálica. Limpie.
<b>Patrón pesado central</b> 	Flujo de fluido demasiado alto para el aire de atomización.  El flujo de material excede la capacidad de la tapa de aire. Válvula de ajuste del esparcidor ajustada demasiado baja. Presión de atomización demasiado baja. Material demasiado espeso.	Equilibre la presión del aire y el flujo del fluido. Aumente la anchura del patrón de pulverización con la válvula de ajuste del esparcidor. Flujo de fluido delgado o inferior. Ajuste. Aumente la presión. Consistencia de poco densa a adecuada.
<b>Patrón de pulverización dividido</b> 	Presión del aire de atomización demasiado alta. Flujo del fluido demasiado bajo. Válvula de ajuste del esparcidor ajustada demasiado alta.	Reduzca en el transformador o pistola. Aumente el flujo de fluido (aumenta la velocidad de manejo de la pistola). Ajuste.
<b>Pulverización desigual o agitada</b> 	*Sello de la tobera dañado o perdido. Nivel de material demasiado bajo. Contenedor demasiado ladeado. Obstrucción en el pasaje de fluido. Tuerca de la empaquetadura de la aguja de fluido seca o floja.	Apriete o cambie. Vuelva a llenar. Manténgalo más derecho. Limpie con disolvente. Lubrique o apriete.
<b>Incapaz de obtener una pulverización redonda</b>	El tornillo de ajuste del esparcidor no está debidamente asentado. Anillo de retención de la tapa de aire flojo.	Limpie o cambie. Apriete.
<b>No pulveriza</b>	Sin presión de aire en la pistola. Tornillo de ajuste de la aguja de fluido no abierto suficientemente. Fluido demasiado denso para la alimentación por gravedad.	Compruebe el suministro y las líneas de aire, sople los conductos de aire de la pistola. Abra el tornillo de ajuste de la aguja de fluido. Diluya el material y/o cambie a una punta más grande.
<b>Burbujas de pintura en la taza</b>	La tobera no está apretada.	Apriete la tobera.
<b>Fuga de fluido o goteo de la tapa de la taza</b>	Tapa de la taza floja. Roscas sucias en la taza o tapa. Taza o tapa resquebrajada.	Apriete la tapa. Limpie. Cambie la taza y tapa.
<b>Patrón de alimentación subalimentado</b>	Flujo inadecuado del material.  Presión del aire de atomización baja.	Retire el tornillo de ajuste de fluido a la primera rosca o cambie a una tobera mayor. Aumente la presión del aire y vuelva a equilibrar la pistola.
<b>Sobre pulverización excesiva</b>	Demasiada presión de aire de atomización. Pistola demasiado lejos de la superficie de trabajo. Trazo inadecuado (movimiento demasiado rápido de la pistola).	Reduzca presión. Ajuste a la distancia apropiada. Mueva a un ritmo moderado, paralelo a la superficie de trabajo.
<b>Excesiva niebla</b>	Demasiado diluyente o de secado demasiado rápido. Demasiada presión del aire de atomización.	Mezcle debidamente. Reduzca presión.
<b>Pulverización seca</b>	Presión de aire demasiado alta. Punta de la pistola demasiado alejada de la superficie de trabajo. Movimiento demasiado rápido de la pistola. Pistola desajustada.	Reduzca la presión de aire. Ajuste a la distancia apropiada.  Vaya más despacio. Ajuste.
<b>Fuga de fluido en la tuerca de empaquetadura</b>	Tuerca de empaquetadura floja. Empaquetadura desgastada o seca.	Apriete, no doble la aguja. Cambie o lubrique.
<b>Fuga o goteo del fluido en la parte delantera de la pistola</b>	Tuerca de empaquetadura demasiado apretada. Empaquetadura seca. Tobera o aguja desgastada o dañada. Material extraño en la punta. Muelle de la tobera roto. Tamaño de aguja o punta inadecuado.	Ajuste. Lubrique. Cambie punta y aguja. Limpie. Cambie. Cambie.

\*Problema más frecuente.

ESPAÑOL

**LOCALIZACION DE AVERIAS (Continuación)**

CONDICION	CAUSA	CORRECCION
<b>Goteo o fuga de fluido del fondo de la taza</b>	Taza floja en la pistola. Junta de la taza desgastada, o no existe junta. Roscas de la tapa sucias.	Apriete. Cambie la junta de la taza. Limpie.
<b>Chorro y pandeo</b>	Demasiado flujo de material. Material demasiado diluido. Pistola inclinada en ángulo, o movimiento de la pistola demasiado lento.	Ajuste la pistola o reduzca el flujo de fluido. Mezcle debidamente o aplique capas ligeras. Mantenga la pistola a 90° de la superficie de trabajo y adáptese a la técnica adecuada.
<b>Acabado diluido, arenoso o burdo se seca antes de salir</b>	Pistola demasiado lejos de la superficie. Demasiada presión de aire.  Se está usando un diluyente inadecuado.	Compruebe la distancia. Normalmente unas 8". Reduzca la presión de aire y compruebe el patrón de pulverización Siga las instrucciones de mezcla del fabricante de la pintura.
<b>Acabado espeso con puntitos "cáscara de naranja"</b>	Pistola demasiado cerca de la superficie. Presión de aire demasiado baja. Diluyente inadecuado. Material indebidamente mezclado.  Superficie áspera, grasienta, sucia.	Compruebe distancia. Normalmente unas 8". Demasiado material atomizado grueso. Aumente presión de aire o reduzca flujo de fluido. Siga las instrucciones de mezcla del fabricante de la pintura. Limpie y prepare debidamente.

**ACCESORIOS**

**192212 Juego profesional de limpieza de la pistola pulverizadora**



Contiene seis herramientas de precisión diseñadas para limpiar eficazmente todas las pistolas DeVilbiss, Binks, Finishline y de otras marcas.

**GFC-502 (Aluminio)**  
Taza de 1 Litro  
**GFC-503 (Delrin)**  
Taza de 20 Oz.  
Tazas de alimentación por gravedad



Estas tazas de alimentación por gravedad están diseñadas para usarse con pistolas pulverizadoras alimentadas por gravedad FLG, GFG, GFHV, GTI o PRI.

**Regulador de aire HARG-510**



Usado para mantener una presión de salida casi constante a pesar de los cambios en la presión de entrada y flujo.

**HAV-500 OR HAV-501**  
Válvula de ajuste (HAV-501 MOSTRADA)



HAV-500 no tiene manómetro. Use para controlar el uso de aire en la pistola.

**FLG-463**  
Juego de prueba de la boquilla (tapa de aire #3)

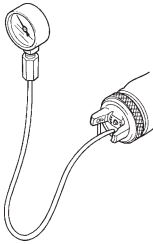

El fin de este juego de prueba es medir la presión de aire de atomización de la boquilla en el puerto central de aire de la misma. Usado para confirmar cumplimiento con el código y como medida diaria del control de calidad.

**Lubricante SSL-10 para pistola pulverizadora (botella de 2 oz.)**



Compatible con todas las pinturas, no contiene silicona o destilados de petróleo que contaminen la pintura. MSDS disponibles previa solicitud.

**MSP-524**  
Doble cartucho, Respirador para pintura pulverizada



Certificado NIOSH (TC84A-1623) para protección respiratoria en atmósferas no inmediatamente peligrosas para la vida.

**Soporte de la pistola GH-505**



Los soportes de la pistola están hechos para soportar tazas estándar de pintura, tazas y pistolas alimentadas por gravedad y filtros de pintura.

**Conectores rápidos automotrices Para pistolas HVLP (Aire)**  
Tipo de alto flujo.

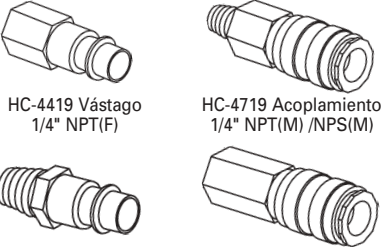

HC-4419 Vástago 1/4" NPT(F)      HC-4719 Acoplamiento 1/4" NPT(M) /NPS(M)  
HC-1166 Vástago 1/4" NPT(M)      HC-4720 Acoplamiento 1/4" NPT(F)

**192219**  
Sujetador de la pistola

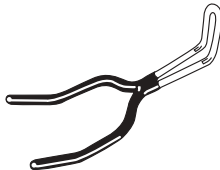

Sujetador de la pistola hecho para sujetar pistolas con tazas de gravedad.

**Llave WR-103**

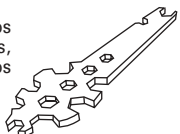

Contiene todos los tamaños necesarios de toberas, manguera y tuercas usados en la pistola.

**HAF-507 Whirlwind™ In-Line Air Filter**



Removes water, oil, and debris from the air line.

**JUEGO DE INSERTO DE TAZA DE PINTURA OMX-70-K48**  
(No debe usarse con tazas GFC-503)

Permite una limpieza rápida y fácil.  
Consiste de:  
1 – herramienta taladradora,  
48 – insertos desechables,  
48 – bujes de drenaje.

**192218 Scrubs®**  
Toallas limpiadoras para las manos



Scrubs® son toallas humedecidas limpiadoras de manos para pintores y mecánicos que van donde usted va y no necesitan agua.

## PISTOLET-PULVÉRISATEUR ET RÉSERVOIR PAR GRAVITÉ FLG3

**IMPORTANT : Prenez connaissance de toutes les consignes de sécurité apparaissant en page 2 et des instructions avant d'utiliser ce matériel. Conservez pour utilisation future.**

### DESCRIPTION DU PISTOLET

Le modèle FLG3 est un pistolet-pulvérisateur d'usage général alimenté par gravité permettant plusieurs types de pulvérisation d'un grand nombre de matériaux de revêtement d'usage courant. Des modèles conventionnels et à grand débit à basse pression sont disponibles.

Ce pistolet est vendu avec soit un réservoir en aluminium de 1 litre (GFC-502) ou un réservoir en Delrin (GFC-503) de 591 ml (20 oz).

### MISE EN GARDE

**Les solvants de type hydrocarbure halogéné, par exemple : le trichloroéthane 1-1-1 et le dichlorométhane, peuvent causer une réaction chimique avec l'aluminium contenu dans ce pistolet et provoquer un risque d'explosion. Lisez l'étiquette ou la fiche technique du produit que vous avez l'intention de pulvériser. N'utilisez pas de matériaux contenant ces solvants avec ce pistolet-pulvérisateur.**

**IMPORTANT : Ce pistolet peut être utilisé avec la plupart des produits de revêtement d'usage courant. Il est conçu pour utilisation avec des matériaux légèrement corrosifs et non abrasifs. En cas d'utilisation avec des produits hautement corrosifs ou abrasifs, on doit prévoir des nettoyages fréquents et l'augmentation de la fréquence de remplacement des pièces.**

### Modèles à grand débit à basse pression exclusivement :

Des modèles à grand débit à basse pression de ce pistolet-pulvérisateur sont fabriqués pour offrir une efficacité de transfert maximum, en limitant la pression de l'anneau défecteur à 10 psi (conformément aux normes émises par SCAQMD et d'autres organismes de surveillance de la qualité de l'air).

Les modèles à grand débit à basse pression de ce pistolet-pulvérisateur développent environ 10 psi de pression à l'anneau défecteur, tel que mesuré à l'orifice d'admission de l'air. Une trousse de vérification de l'anneau défecteur (voir accessoires) devrait être utilisée pour s'assurer de ne pas dépasser la pression de 10 psi à l'anneau défecteur.

L'anneau défecteur no 3 (grand débit à basse pression) nécessite un approvisionnement en air de 13 pieds cubes/minute d'une pression maximum de 23 psi à l'orifice d'admission, mesurée en appuyant sur la détente.

### Modèles conventionnels seulement :

L'anneau défecteur no 1 nécessite un approvisionnement en air de 10 pieds cubes/

minute d'une pression maximum de 40 psi à l'orifice d'admission, mesurée en appuyant sur la détente.

### DESCRIPTION DU RÉSERVOIR

**120175 (GFC-502)** – Réservoir en aluminium de 1 litre

Le réservoir est fait d'aluminium durable qui permet un fonctionnement sans tracas. La pièce à l'intérieur du réservoir est faite de laiton nickelé au bain chaud. Le couvercle jetable en polyéthylène recyclé est recyclable. Ce couvercle est muni d'une protection exclusive contre les fuites, afin de prévenir les écoulements de peinture par l'orifice d'aération.

**120178 (GFC-503)** – Réservoir en Delrin de 591 ml (20 oz)

Le réservoir est fait de Delrin durable qui permet un fonctionnement sans tracas. Le couvercle jetable en polyéthylène recyclé est recyclable. Ce couvercle est muni d'une protection exclusive contre les fuites, afin de prévenir les écoulements de peinture par l'orifice d'aération.

### MONTAGE DU RÉSERVOIR AU PISTOLET

Ce pistolet a été monté avec un joint (No 7) (bleu) dans l'orifice d'admission du liquide situé sur le corps du pistolet. Installez à ce moment le filtre (No29) dans la sortie du réservoir si désiré. Voir illustration du réservoir en page 4. Fixez le réservoir au pistolet et bien resserrer à la main.

### INSTALLATION

#### Remarque

Une couche de protection et d'antirouille a été appliquée pour assurer que le pistolet demeure en bon état avant l'expédition. Rincez le pistolet avant utilisation avec du solvant afin de retirer ces produits des conduits de liquide.

Pour une efficacité maximale, **ne pas utiliser plus de pression que nécessaire pour pulvériser le produit à appliquer.**

Brancher le pistolet à une source d'air d'alimentation propre, exempte d'humidité et de graisse, à l'aide d'un tuyau de diamètre intérieur d'au moins **8 mm (5/16 po)**. Ne pas utiliser de tuyau d'un diamètre intérieur de 6 mm (1/4 po). (Un tuyau de 7,62 m (25 pi) x 6 mm (1/4 po) à 18 pieds cubes-minute a une perte de pression de 25 psi. Un tuyau de 7,62 m (25 pi) x 8 mm (5/16 po) à 18 pieds cubes-minute a une perte de pression de 8 psi.)

#### Remarque

Le diamètre intérieur du tuyau requis peut varier en fonction de la longueur du tuyau. Installez un manomètre HAV-501 sur la poignée du pistolet et la

trousse de vérification de l'anneau défecteur sur la buse. Une fois le pistolet activé, réglez la pression au niveau désiré pour obtenir un maximum de 10 psi à l'anneau défecteur. **Ne pas utiliser plus de pression que nécessaire pour pulvériser le produit à appliquer.** Une pression excessive occasionne une perte de peinture à la pulvérisation et réduit l'efficacité de l'application.

#### Remarque

Si l'utilisation de dispositifs de raccord rapide est requise, utilisez uniquement des dispositifs de raccord rapide grand débit approuvés pour utilisation à grand débit et à basse pression, tels que les modèles HC-4419 et HC-4719 de DeVilbiss. D'autres types de raccords ne permettront pas le passage d'assez d'air pour assurer le bon fonctionnement du pistolet.

#### Remarque

Si vous souhaitez utiliser un volet de débit d'air à l'orifice d'admission, servez-vous des modèles HAV-500 ou HAV-501 de DeVilbiss. Certaines marques de volets de débit d'air compétitives occasionnent des baisses de pression significatives qui peuvent nuire à la performance de la pulvérisation. Les modèles HAV-500 et HAV-501 ont une perte minimale de pression, ce qui est important pour la vaporisation à grand débit à basse pression.

### FONCTIONNEMENT

Mélangez, préparez et filtrez le produit à vaporiser conformément aux instructions du fabricant.

Filtrez le produit à travers un tamis n° 60 ou 90.

### REPLISSAGE DU RÉSERVOIR À PEINTURE

Remplissez le réservoir avec de la peinture jusqu'au niveau maximum indiqué. **Ne pas dépasser le niveau maximum indiqué.**

### INSTALLATION DU COUVERCLE

Placez le couvercle de plastique sur le réservoir et appuyez sur le **centre du couvercle pour l'assembler**. Repliez le bouchon d'aération et poussez-le sur la portion centrale du couvercle (si le bouchon n'a pas déjà été monté).

### APPLICATION DE LA PEINTURE

Ouvrez la source d'alimentation en air et l'orifice d'admission à une pression de 23 psi pour grand débit à basse pression et à une pression de 40 psi pour usage conventionnel.

(suite en page 3)

## CONSIGNES DE SÉCURITÉ

Ce manuel renferme des renseignements qui sont important de connaître et de comprendre. Cette information se rapporte à la SÉCURITÉ DE L'UTILISATEUR et à la PRÉVENTION DES PROBLÈMES DE FONCTIONNEMENT DU MATÉRIEL. Pour vous aider à vous retrouver dans cette information, nous avons recours aux symboles suivants. Veuillez porter une attention particulière aux sections suivantes :

## MISE EN GARDE

Information importante sur la sécurité - Danger pouvant occasionner des blessures sérieuses ou même la mort.

## AVERTISSEMENT





Information importante qui vous indique comment éviter d'endommager le matériel ou comment éviter les situations susceptibles de causer des blessures mineures.

## Remarque

Information à laquelle vous devriez porter une attention particulière.

## MISE EN GARDE

Les dangers suivants peuvent se produire durant l'usage normal de cet appareil. Veuillez lire le tableau suivant avant d'utiliser cet appareil.

DANGER	CAUSE	MESURES DE PROTECTION
<b>Feu</b> 	Les solvants et les revêtements peuvent être hautement inflammables ou combustibles, surtout lorsqu'ils sont vaporisés.	<p>Un système d'évacuation adéquat doit être prévu afin d'éviter l'accumulation de vapeurs inflammables.</p> <p>Il ne devrait jamais être permis de fumer près de l'endroit où se fait la pulvérisation.</p> <p>Du matériel d'extinction d'incendies doit se trouver près de l'endroit où se fait la pulvérisation.</p>
<b>Pulvérisation de solvants</b> 	Durant le nettoyage et le rinçage du matériel, des solvants peuvent être évacués sous pression des conduites d'air et de liquide. Certains solvants peuvent occasionner des blessures aux yeux.	Portez des lunettes de protection.
<b>Inhalation de substances toxiques</b> 	Certains produits peuvent être nocifs lorsqu'inhalés, ou s'ils entrent en contact avec la peau.	<p>Suivez les recommandations de sécurité de la fiche technique fournie par le fabricant du produit de revêtement à pulvériser.</p> <p>Un système d'évacuation adéquat doit être prévu afin d'éviter l'accumulation de vapeurs toxiques.</p> <p>Utilisez un masque ou un respirateur lorsqu'il existe un risque d'inhaler les produits pulvérisés. Le masque doit être compatible avec le produit utilisé et sa concentration. Le matériel de protection doit être recommandé par un expert en santé et sécurité au travail et approuvé par NIOSH.</p>
<b>Risque d'explosion - Matériaux incompatibles</b> 	Les solvants de type hydrocarbure halogéné, par exemple : dichlorométhane et trichloroéthane 1-1-1, ne sont pas chimiquement compatibles avec l'aluminium pouvant être contenu dans plusieurs composants du système. La réaction chimique causée par ces solvants, lorsqu'ils entrent en contact avec l'aluminium, peut être violente et occasionner l'explosion du matériel. Opération ou entretien inadéquats du matériel.	Les pistolets dont les conduits intérieurs sont en acier inoxydable peuvent être utilisés avec ces solvants. Cependant, l'aluminium est largement utilisé dans la fabrication d'autres composants du matériel de pulvérisation, tels que les pompes, régulateurs, soupapes ainsi que ce pistolet et son réservoir. Vérifiez tous les éléments composant le matériel avant de les utiliser et assurez-vous qu'ils peuvent être utilisés en toute sécurité avec ces solvants. Lisez l'étiquette ou la fiche technique du produit que vous avez l'intention de pulvériser. En cas de doute à savoir si un produit de revêtement ou de nettoyage est compatible avec votre matériel, contactez le fournisseur du matériel.
<b>Sécurité générale</b>	L'usage d'outils à main peut occasionner des troubles consécutifs aux traumatismes cumulatifs (« TCTC »).	Les opérateurs doivent recevoir une formation adéquate concernant l'opération et l'entretien du matériel (dans le respect des normes NFPA-33, chapitre 15). Les utilisateurs doivent se conformer à tous les codes de bonnes pratiques locaux et nationaux et aux exigences des assureurs concernant la ventilation, la prévention des incendies, l'opération, l'entretien et la propreté. Ces recommandations sont celles de OSHA, paragraphes 1910.94 et 1910.107, ainsi que de NFPA-33.
<b>Troubles consécutifs aux traumatismes cumulatifs (« TCTC »)</b> <b>Les TCTC, également appelés troubles musculo-squelettiques, sont causés par des dommages aux mains, poignets, coudes, épaules, cou et dos. Le syndrome du tunnel carpien et la tendinite (telles que l'épicondylite latérale ou le syndrome du sus-épineux) sont des exemples de TCTC.</b>	<p>Les TCTC causés par l'utilisation d'outils à main tendent à affecter les extrémités des membres supérieurs. Les facteurs qui peuvent augmenter le risque de développer un TCTC incluent :</p> <ol style="list-style-type: none"> <li>1. Fréquence répétée de l'activité.</li> <li>2. Utilisation de force excessive pour, par exemple, agripper, pincer, ou appuyer avec les mains et les doigts.</li> <li>3. Positions extrêmes ou étranges des doigts, poignets ou bras.</li> <li>4. Durée excessive de l'activité.</li> <li>5. Vibration de l'outil</li> <li>6. Pression répétée sur une partie du corps.</li> <li>7. Travail à des températures froides.</li> </ol> <p>Les TCTC peuvent également être causés par des activités telles que la couture, le golf, le tennis et les quilles, entre autres.</p>	La douleur, le picotement et l'engourdissement de l'épaule, de l'avant-bras, du poignet de la main ou des doigts, particulièrement durant la nuit, peuvent être des symptômes annonciateurs d'un TCTC. Ne les ignorez pas. Si vous ressentez de tels symptômes, consultez immédiatement un médecin. Un vague inconfort dans la main, la perte de dextérité manuelle et une douleur imprécise dans la main représentent d'autres symptômes précoces de TCTC. Le fait d'ignorer ces symptômes précoces et de continuer à utiliser le bras, le poignet et la main de manière répétitive peut entraîner un handicap important. Le risque est réduit en évitant ou en réduisant les facteurs énumérés de 1 à 7.

Refermez le bouton de réglage du pointeau (14) en le tournant en sens horaire.

Allumez la source d'alimentation en air et l'orifice d'admission à une pression de 23 psi. Certains produits peuvent se vaporiser à plus basse pression, ce qui améliore l'efficacité d'application.

Vaporisez une petite surface pour faire un essai. Tournez le bouton de réglage du pointeau (14) en sens antihoraire jusqu'à l'obtention d'une couche uniforme.

Si le fini a une texture trop granuleuse et sèche, le débit du produit est peut-être trop faible pour la pression d'air d'alimentation utilisée. Tournez le bouton de réglage du pointeau (14) en sens antihoraire pour augmenter le débit du liquide.

Si le produit appliqué coule, c'est que le débit du liquide est trop important pour la pression d'air d'alimentation utilisée. Tournez le bouton de réglage du pointeau (14) en sens horaire pour diminuer le débit du liquide.

La largeur de la surface couverte peut être modifiée en tournant la soupape de réglage de diffusion (8) soit en sens horaire pour la diminuer ou antihoraire pour l'augmenter.

Réglez la pression à l'orifice d'admission de l'air afin d'assurer une diffusion uniforme de la peinture vaporisée à travers toute la largeur couverte. Conservez la pression de l'air aussi faible que possible pour minimiser les risques d'éclaboussures et de perte de peinture à la pulvérisation. Une pression excessive occasionnera une division du jet. Une pression trop faible causera une accumulation de peinture au centre et une mauvaise vaporisation.

## NETTOYAGE

### Remarque

Pour un nettoyage de routine, il n'est pas nécessaire de retirer le réservoir du pistolet. Ne pas retirer la rondelle d'étanchéité (7) du pistolet. Il est nécessaire de remplacer la rondelle d'étanchéité (7) si elle a été enlevée.

### AVERTISSEMENT

Ne pas faire tremper le couvercle dans le solvant pendant de longues périodes. Cela risquerait de nuire à l'étanchéité du réservoir et du couvercle et occasionner des fuites.

Tableau 1 – Anneau déflecteur

Anneau déflecteur (No de ref. 2)		
N° de pièce	N° sur ordinateur	Utilisations
FLG-1-1	690000	Conventionnels
FLG-1-3	690001	HVLP

Tableau 2 – Buses

Buse (No de ref. 5)	Taille de la buse (po)	Taille de la buse (mm)	Utilisations
N° de pièce	N° sur ordinateur		
FLG-302-13K	690032	0.051	Teintures, laques, couches de fond et vernis.
FLG-302-15K	690018	0.059	Usage général, produit de viscosité légère à moyenne.
FLG-302-18K	690033	0.070	Apprêts et produits de viscosité moyenne.
FLG-302-22K	690019	0.086	Latex et produits épais.

Le couvercle du réservoir est conçu pour être jetable, mais il peut être nettoyé et réutilisé s'il est légèrement souillé par les pertes de peinture à la pulvérisation. **Si le couvercle devient trop serré ou mal ajusté, c'est parce qu'il a trempé trop longtemps dans le solvant. Laissez-le sécher pendant la nuit et il devrait reprendre sa forme originale.**

Retirez le couvercle et disposez adéquatement de tout reste de peinture. Versez une petite quantité de solvant à l'intérieur. La quantité variera en fonction du type de revêtement et de solvant. Remplacez le couvercle. Agitez le réservoir afin de bien laver les surfaces intérieures. **Bien tenir le couvercle pendant que vous agitez afin de l'empêcher de s'ouvrir.** Tirez sur la gâchette afin de permettre au solvant de circuler dans le pistolet. Retirez le couvercle et jetez le solvant usé. Ajoutez une petite quantité de solvant propre et répétez la procédure. Essuyez l'extérieur du couvercle avec un linge propre et du solvant propre.

Si un filtre à peinture a été utilisé à la sortie du réservoir, il doit être retiré et nettoyé ou remplacé. Mettez le couvercle du réservoir aux rebus s'il est souillé ou endommagé, et remplacez avec un neuf.

Brossez l'extérieur de l'anneau déflecteur et de la buse avec une brosse à poils durs pour les nettoyer. S'il est nécessaire de nettoyer les orifices de l'anneau déflecteur, utilisez de la paille à balai ou un cure-dent, si possible. Si vous devez recourir à du fil de fer ou à un instrument dur, prenez grand soin de ne pas égratigner ni agrandir les orifices, ce qui risque de déformer la répartition de la dispersion du jet.

Pour nettoyer les conduites de liquides, retirez le surplus de produit à la source et rincez avec un solvant approprié. Essuyez l'extérieur à l'aide d'un linge imbibé de solvant. Ne jamais complètement immerger dans le solvant, car cela endommagerait les lubrifiants et les garnitures.

## ENTRETIEN PRÉVENTIF

### Lubrification du pistolet-vaporisateur

Mettez, à tous les jours, une goutte de lubrifiant à pistolet-vaporisateur SSL-10 au coussinet de pivot (22) et à la tige de soupape de diffusion (15). La tige du pointeau (12) doit également être lubrifiée au point d'entrée dans l'écrou d'étanchéité (25). La garniture d'étanchéité du aiguille (24) doit être maintenue malléable et souple au moyen d'une lubrification adéquate. Assurez-vous que le filetage du déflecteur (6) et de la bague d'arrêt (1) sont propres et libres de tout dépôt. Avant de fixer la bague d'arrêt au déflecteur, nettoyez le filetage à fond, puis déposez deux gouttes de lubrifiant à pistolet-vaporisateur SSL-10 sur les filets. Les ressorts du pointeau (13) et de la soupape de diffusion (16) doivent être recouverts d'une très légère couche de graisse, afin d'éviter qu'un excès ne vienne obstruer les conduites d'air. Pour obtenir de meilleurs résultats, lubrifiez les endroits indiqués à tous les jours.

- A. Pointes de détente
- B. Garniture d'étanchéité
- C. Soupapes de réglage
- D. Filetage de l'anneau déflecteur

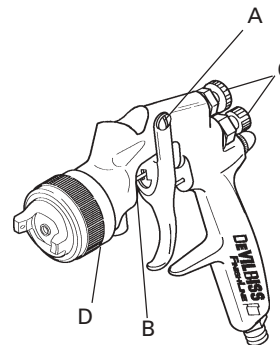

## REMPACEMENT DES PIÈCES

### Remarque

Lorsque vous devez remplacer la buse ou le pointeau, changez les deux en même temps. L'utilisation de pièces usées peut causer des fuites de liquide. Remplacez également les garnitures d'étanchéité de l'aiguille et de la buse en même temps. Lubrifiez légèrement les filets de la buse avant de la remonter. Serrez selon un couple de 10 à 13 m/kg (15 à 20 pi/lb). Ne pas trop serrer la buse.

La taille de la buse est indiquée sur l'hexagone de la buse (No 3). Le numéro de pièce de la buse et sa taille sont également indiqués autour de l'extérieur de la buse.

Voir le tableau 1 pour sélectionner la buse de la taille convenant au produit à pulvériser.

### AVERTISSEMENT

Afin d'éviter d'endommager la buse (3) ou l'aiguille (12), assurez-vous de soit : 1) tirer sur la gâchette et la maintenir pendant que vous resserrez ou desserrez la buse ou 2) retirer la vis de réglage de l'aiguille (14) pour éliminer la pression de ressort contre le collet de l'aiguille.

Tableau 3 – DÉBIT D'AIR (Anneau déflecteur n° 3 HVLP)

Pression d'arrivée (PSI)	Débit d'air (pi3/mn)	Pression à l'anneau déflecteur (PSI)
15	10	6
19	11.5	8
23	13	10



## Illustration du pistolet-pulvérisateur

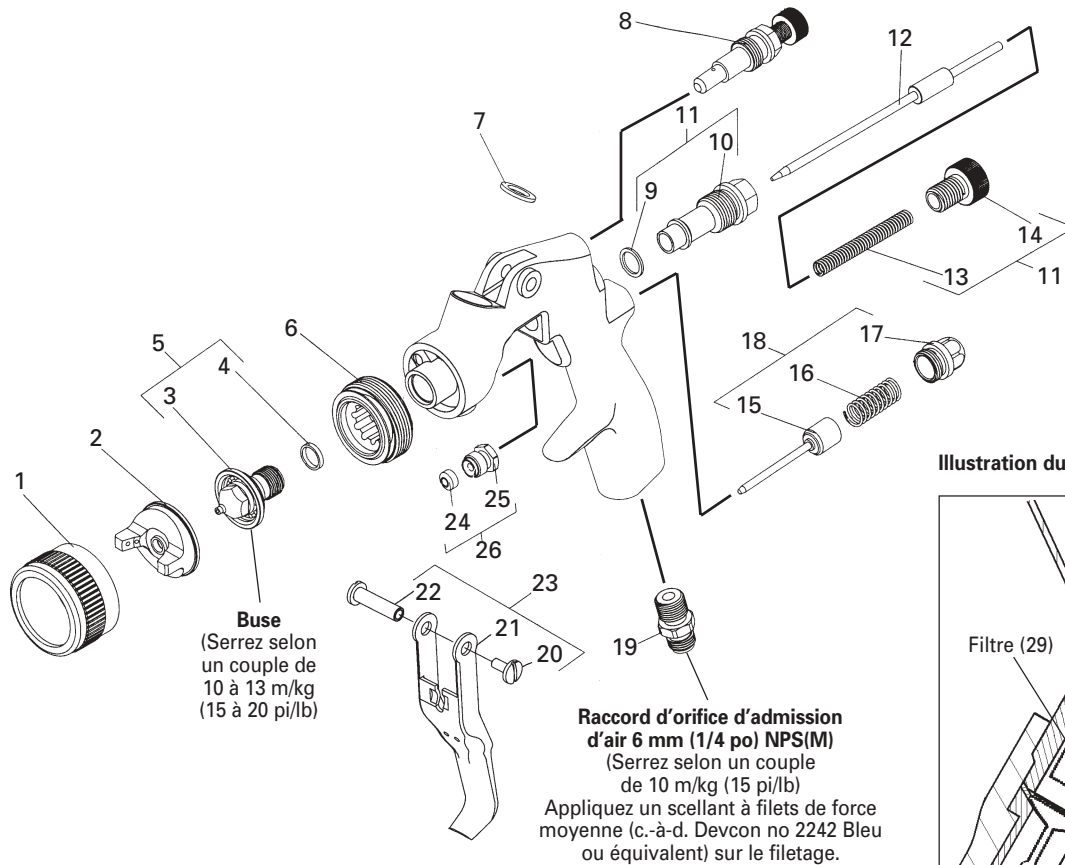

## Illustration du réservoir

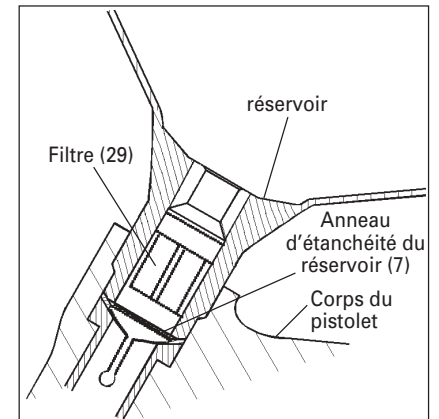



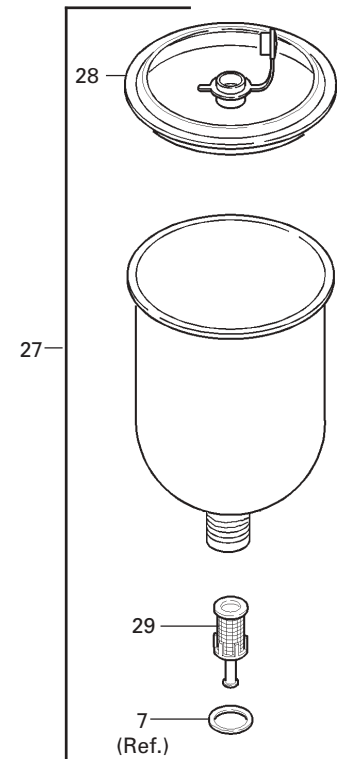

## LISTE DES PIÈCES

Ref. N°	N° de pièce informatique	N° de pièce de rechange	Description	Nb de pièces requises
1	690017	FLG-301	Bague d'arrêt	1
2	Voir tableau 1		Anneau déflecteur	1
3	---	---	Buse	1
*4	690020	FLG-304-K5	Garnitures d'étanchéité de buse (ensemble de 5)	1
5	Voir tableau 2		Trousse comprenant : buse et garniture d'étanchéité	
6	690021	FLG-305	Déflecteur	1
7	192151	KGP-13-K5	Ensemble d'anneaux d'étanchéité du réservoir (ensemble de 5)	1
8	690022	FLG-308	Soupape de réglage de diffusion	1
*9	---	---	Rondelle d'étanchéité	1
10	---	---	Douille	1
11	690027	FLG-483	Trousse comprenant : rondelle d'étanchéité, douille, ressort et bouton	
12	690023	FLG-311	Aiguille	1
*13	---	---	Ressort du pointeau	1
14	---	---	Bouton de réglage du pointeau	1
*15	---	---	Soupape de diffusion	1
*16	---	---	Ressort de la soupape de diffusion	1
17	---	---	Bouchon de la soupape de diffusion	1
18	690030	FLG-487	Trousse de soupape de diffusion	
19	690026	FLG-322	Raccord d'orifice d'admission d'air	1
*20	---	---	Vis de la détente	1
21	---	---	Détente	1
*22	---	---	Pivot de la détente	1
23	690029	FLG-485	Trousse comprenant : détente, pivot et vis	
*24	---	---	Bague d'étanchéité du pointeau	1
25	---	---	Écrou de la bague d'étanchéité du pointeau	1
26	690028	FLG-484	Trousse comprenant : écrou et de bague d'étanchéité du pointeau (3 bagues et 1 écrou)	
27	120175	GFC-502	Réservoirs d'alimentation par gravité en métal	1
	120178	GFC-503	Réservoirs d'alimentation par gravité en Delrin	1
28	190944	GFC-404-K2	Ensemble de couvercles jetables (ensemble de 2)	1
29	190181	KGP-5-K5	Ensemble de filtres (ensemble de 5)	1

\*Bon nombre de pièces essentielles sont incluses dans la trousse de réparation FLG-488 (no informatique 690031). Elle permet une remise en état complète du pistolet et devrait être conservée sous la main pour faciliter l'entretien.



## DÉPANNAGE

SYMPTÔME	CAUSE	CORRECTION
Répartition du jet, plus épais en haut ou en bas 	Les orifices des cornes sont obstrués. Obstruction de l'entrée ou de la sortie de la buse. Base de la buse ou de l'anneau défecteur sale.	Nettoyer. Libérer les orifices à l'aide d'un objet pointu non métallique. Nettoyer. Nettoyer.
Répartition du jet, plus épais à droite ou à gauche 	Orifice de la corne gauche ou droite obstrué. Saleté du côté gauche ou droit de la buse.  Solutions aux problèmes de mauvaise répartition du jet, trop épais en haut, en bas, à droite ou à gauche : 1. Déterminez si l'obstruction se trouve sur l'anneau défecteur ou sur la buse. Vous y parviendrez en faisant un essai de vaporisation. Faites ensuite tourner l'anneau défecteur un demi-tour et effectuez un autre essai. Si le problème est inversé, alors c'est l'anneau défecteur qui est obstrué. Nettoyez l'anneau défecteur tel qu'expliqué précédemment. 2. Si le problème n'est pas inversé, alors c'est la buse qui est en cause. Vérifiez s'il n'y a pas une petite bavure à l'extrémité de la buse. Retirez-la avec du papier abrasif no 600 humide ou sec. 3. Vérifiez s'il n'y a pas de peinture séchée à l'entrée de l'ouverture ; si oui, retirez-la avec du solvant.	Nettoyer. Libérez les orifices à l'aide d'un objet pointu non métallique. Nettoyer.
Répartition du jet, plus épais au centre 	Débit de liquide trop élevé pour la pression d'air d'alimentation. Le débit est supérieur à la capacité de l'anneau défecteur. Le réglage de la soupape de diffusion est trop bas. La pression d'air d'alimentation est trop faible. Le produit est trop épais.	Équilibrer la pression de l'air et le débit du liquide. Augmenter la largeur de la surface de pulvérisation à l'aide de la soupape de réglage de diffusion. Diluer le produit ou réduire le débit. Ajuster Augmenter la pression. Diluer jusqu'à consistance adéquate.
Répartition du jet, divisé 	La pression d'air d'alimentation est trop élevée. Le débit du liquide est trop faible. Le réglage de la soupape de diffusion est trop élevé.	Réduire au niveau du raccord ou du pistolet. Augmenter le débit du liquide (ce qui augmente la rapidité d'exécution du pistolet). Ajuster
Jet saccadé ou vacillant 	*La buse ou sa base sont mal fixées ou endommagées. Le niveau de produit est trop faible. Le contenant est trop incliné. Le passage du liquide est obstrué. L'écrou d'étanchéité du pointeau est sec ou relâché.	Resserrer ou remplacer. Remplir. Tenir plus droit. Faire circuler du solvant en sens inverse. Lubrifier ou resserrer.
Impossibilité d'obtenir un jet rond	La soupape de réglage de diffusion est mal posée. La bague d'arrêt de l'anneau défecteur est desserrée.	Nettoyer ou remplacer.  Resserrer.
Absence de jet	Il n'y a pas de pression dans le pistolet.  La vis de réglage de l'aiguille n'est pas assez ouverte. Le liquide est trop épais pour l'alimentation par gravité.	Vérifier la source d'alimentation en air et les conduits, souffler dans les conduits d'air. Ouvrir la vis de réglage de l'aiguille. Diluer le produit et ou changer la buse pour le modèle plus gros.
Bulles dans la peinture du réservoir	La buse n'est pas bien serrée.	Resserrer la buse.
Liquide qui coule ou dégoutte par le couvercle du réservoir	Le couvercle du réservoir est desserré. Des traces de peinture sont présentes sur le réservoir ou le couvercle. Le réservoir ou le couvercle sont craqués.	Resserrer le couvercle. Nettoyer.  Remplacer le réservoir ou le couvercle.
Jet étranglé	Le débit du produit est insuffisant.  La pression d'air d'alimentation est faible.	Desserrer la vis de réglage d'arrivée du liquide jusqu'au premier filet ou changer la buse pour le modèle plus gros. Augmenter la pression de l'air et rééquilibrer le pistolet.
Perte de peinture excessive à la pulvérisation	La pression d'air d'alimentation est trop élevée. Le pistolet est trop éloigné de la surface à recouvrir. La technique d'application est mauvaise (mouvement en arc, déplacement trop rapide du pistolet).	Réduire la pression. Régler la distance. Se déplacer à un rythme modéré, parallèlement à la surface de travail.
Buée excessive	La peinture est trop diluée ou avec du diluant séchant trop rapidement. La pression d'air d'alimentation est trop élevée.	Refaire le mélange.  Réduire la pression.
Vaporisation sèche	La pression d'air est trop élevée. La pointe du pistolet est trop éloignée de la surface à recouvrir. Le déplacement du pistolet est trop rapide. Le pistolet est dérégulé.	Réduire la pression d'air.  Régler la distance. Ralentir. Ajuster.
Liquide qui s'écoule de l'écrou d'étanchéité	L'écrou d'étanchéité est relâché. Le joint d'étanchéité est usé ou sec.	Resserrer ; ne pas plier l'aiguille. Remplacer ou lubrifier.
Liquide qui coule ou dégoutte par le bout du pistolet	L'écrou d'étanchéité est trop serré. Le joint d'étanchéité est sec. La buse ou le pointeau sont usés ou endommagés. Un corps étranger est logé dans la buse. Le ressort du pointeau est brisé. Le pointeau ou la buse sont de mauvaise dimension.	Ajuster Lubrifier. Remplacer la buse et l'aiguille. Nettoyer. Remplacer. Remplacer.

\*Problème le plus fréquent.

## DÉPANNAGE (suite)

SYMPTÔME	CAUSE	CORRECTION
<b>Liquide qui coule ou dégoutte par le fond du réservoir</b>	Le réservoir est desserré d'après le pistolet. L'anneau d'étanchéité du réservoir est usé ou manquant. Les filets du réservoir sont sales.	Resserrer. Remplacer l'anneau d'étanchéité du réservoir.  Nettoyer.
<b>Présence de coulisse ou d'accumulation de peinture</b>	Le débit du produit est trop fort. Le produit est trop dilué.  Le pistolet est incliné, ou le déplacement est trop lent.	Régler le pistolet ou réduire le débit de liquide. Mélanger convenablement ou appliquer de minces couches. Tenir le pistolet à angle droit pour appliquer la peinture, et acquérir une technique adéquate.
<b>Revêtement mince et granuleux qui sèche avant d'avoir fini de s'écouler</b>	Le pistolet est trop éloigné de la surface de travail.  La pression d'air est trop élevée.  Le diluant utilisé ne convient pas.	Faire attention à la distance qui doit normalement être d'environ 20 cm. Réduire la pression de l'air et vérifier si la forme de la surface de pulvérisation est adéquate. Suivre les directives du fabricant de peinture concernant la dilution.
<b>Revêtement épais à texture de « peau d'orange »</b>	Le pistolet est trop près de la surface de travail.  La pression d'air est trop faible. Le diluant utilisé ne convient pas.  La texture du produit n'est pas homogène.  La surface est rugueuse, huileuse ou sale.	Faire attention à la distance qui doit normalement être d'environ 20 cm. Trop de produit tombant à grosses gouttes. Augmenter la pression de l'air d'alimentation ou réduire le débit de liquide. Suivre les directives du fabricant de peinture concernant la dilution. Suivre les directives du fabricant de peinture concernant la dilution. Préparer et nettoyer adéquatement la surface.

## ACCESSOIRES

**192212 Trousse de nettoyage professionnel pour pistolet-pulvérisateur**

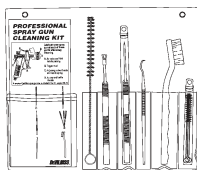

Contient six outils de précision conçus pour un nettoyage efficace de tous les pistolets-pulvérisateurs DeVilbiss, Binks, Finishline et autres.

**FLG-463 Trousse de vérification de l'anneau déflecteur (anneau déflecteur n° 3)**



Cette trousse de vérification permet de mesurer la pression d'air d'alimentation au niveau du centre de l'arrivée d'air de l'anneau déflecteur. Sert à confirmer la conformité au code et comme outil de mesure permettant le contrôle de la qualité.

**Dispositifs de raccord rapide automobiles Pour les pistolets HVLP (à air)**  
Modèles à haut débit.

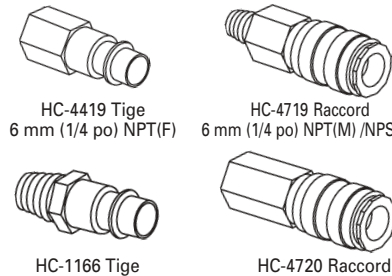

HC-4419 Tige 6 mm (1/4 po) NPT(F)      HC-4719 Raccord 6 mm (1/4 po) NPT(M) /NPS(M)

HC-1166 Tige 6 mm (1/4 po) NPT(M)      HC-4720 Raccord 6 mm (1/4 po) NPT(F)

**GFC-502 (Aluminium) Réservoir de 1 litre**  
**GFC-503 (Delrin) Réservoir de 600 ml (20 oz)**  
Réservoirs à alimentation par gravité



Ces réservoirs à alimentation par gravité sont conçus pour être utilisés avec les pistolets-pulvérisateurs FLG, GFG, GFHV, GTI ou PRI.

**HARG-510 Régulateur d'air**

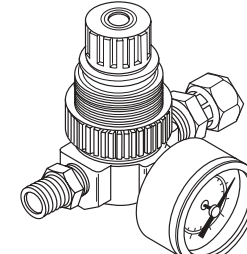

Sert à maintenir une pression constante à la sortie en dépit de possibles changements de pression à l'admission d'air et dans le débit.

**Volet de débit d'air HAV-500 OR HAV-501 (HAV-501 ILLUSTRÉ)**

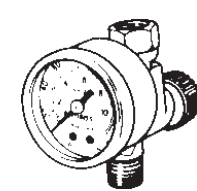

Le modèle HAV-500 n'a pas de manomètre. Sert à régler la quantité d'air utilisée par le pistolet.

**Pistolet-pulvérisateur Lubrifiant SSL-10 (bouteille de 60 ml, 2 oz)**



Compatible avec tous les produits de peinture ; ne contient aucun silicone ni distillat de pétrole susceptibles de contaminer la peinture. Fiche signalétique peut être obtenue sur demande.

**MSP-524 Respirateur à cartouche double pour utilisation avec pistolet-pulvérisateur**



Approuvé par NIOSH (TC84A-1623) pour protection du système respiratoire dans les milieux où les émanations ne mettent pas immédiatement la vie en danger.

**GH-505 Support à pistolet**

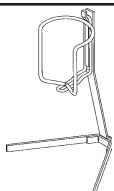

Les supports à pistolets sont conçus pour porter les réservoirs à peinture standards, les pistolets à alimentation par gravité et leurs réservoirs, ainsi que les filtres.

**WR-103 Clé**

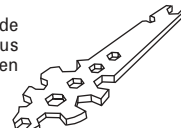

Convient à toutes tailles de buses, tuyaux et écrous nécessaires pour l'entretien de votre pistolet.

**Support à pistolet 192219**

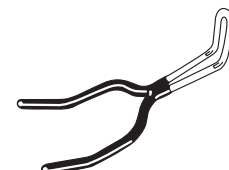

Support à pistolet conçu pour tenir des pistolets-pulvérisateurs avec réservoir fonctionnant à gravité.

**HAF-507 Filtre à air pour conduit Whirlwind™**



Enlève l'eau, l'huile et les débris des conduites d'air.

**OMX-70-K48 ENSEMBLE DE DOUBLURES DE RÉSERVOIR (NE pas utiliser avec les réservoirs GFC-503)**

Permet un nettoyage rapide et facile.

Comprend :

- 1 - poinçon,
- 48 - doublures jetables,
- 48 - douilles de drain

**192218 Lingettes Scrubs® pour nettoyer les mains**



Lingettes humides Scrubs® nettoient, sans nécessiter d'eau, les mains des peintres, carrossiers et mécaniciens. Elles vous accompagnent partout.

**GARANTIA**

Este producto está cubierto por la garantía limitada de un año de DeVilbiss. Vea SB-1-000 disponible previa solicitud.

---

**LISTADO MUNDIAL DE VENTAS Y SERVICIO DeVILBISS - [www.devilbiss.com](http://www.devilbiss.com)****ACABADO AUTOMOTRIZ**

DeVilbiss tiene distribuidores autorizados por todo el mundo. Para equipo, piezas y servicio compruebe las Páginas Amarillas bajo "Equipo y Suministros para el Taller de Automóviles". Para asistencia técnica, vea el listado a continuación.

**U.S./Canadá Customer Service Office:**

1724 Indian Wood Circle, Suite J-K, Maumee, OH 43537  
Número de teléfono gratis: 1-800-445-3988 (U.S.A. y Canadá exclusivamente)  
Facsimile gratis: 1-800-445-6643

---

**GARANTIE**

Ce produit est couvert par la garantie limitée d'un an de DeVilbiss. Voir SB-1-000 qu'on peut obtenir sur demande.

---

**LISTE DES DISTRIBUTEURS ET RÉPARATEURS DeVILBISS À TRAVERS LE MONDE - [www.devilbiss.com](http://www.devilbiss.com)****REMISE À NEUF DE CARROSSERIES**

On trouve des distributeurs autorisés DeVilbiss à travers le monde. Pour vous procurer du matériel et des pièces, ou pour de l'entretien, consultez la rubrique « Automobile – Réparation de carrosserie et peinture » des Pages jaunes. Pour assistance technique, voir la liste ci-dessous.

**Service à la clientèle, États-Unis:**

1724 Indian Wood Circle, Suite J-K, Maumee, OH 43537  
Numéro de téléphone sans frais: 1-800-445-3988 (U.S.A. et Canada exclusivement)  
Numéro de télécopieur sans frais: 1-800-445-6643

---

**DEVILBISS**